

© 2004 GN Netcom A/S. All rights reserved. Jabra is a registered trademark, wholly owned by GN Netcom Inc., and MiniGels is a trademark of GN Netcom Inc. in the USA, and these trademarks may be registered in other countries. US and foreign patents pending. Design and specifications subject to change without notice. The *Bluetooth*® word mark and logos are owned by the Bluetooth SIG, Inc. and any use of such marks by the companies in the GN Netcom Group is under license.

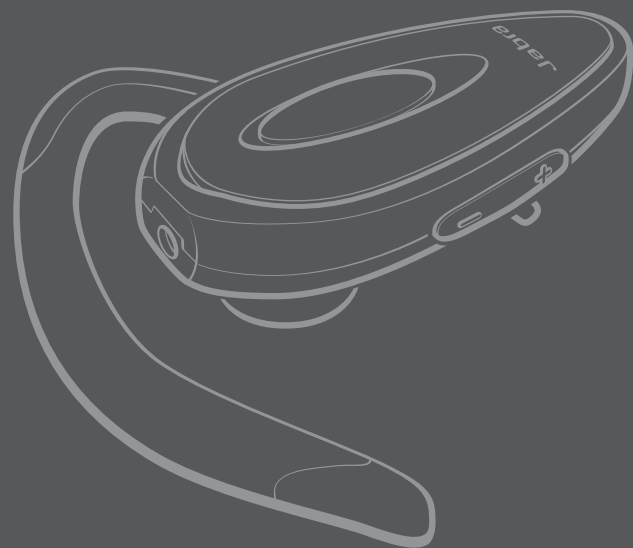

Jabra
BT 130

www.jabra.com



RELEASE YOUR JABRA

Jabra

User manual

Bluetooth Headset

Jabra

Fig. 1

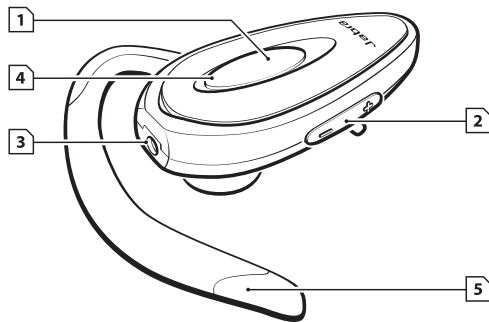

Fig. 2

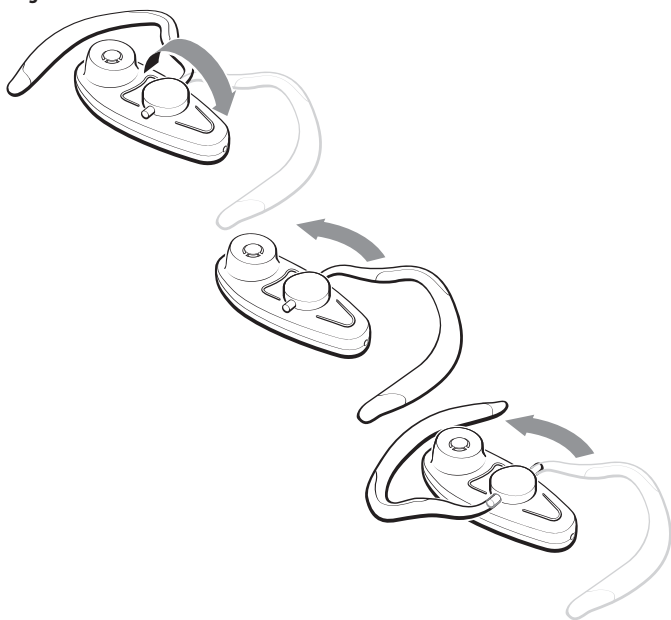

Fig. 3

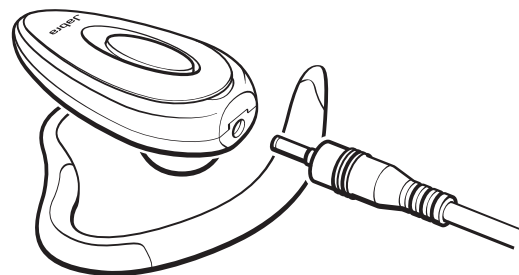
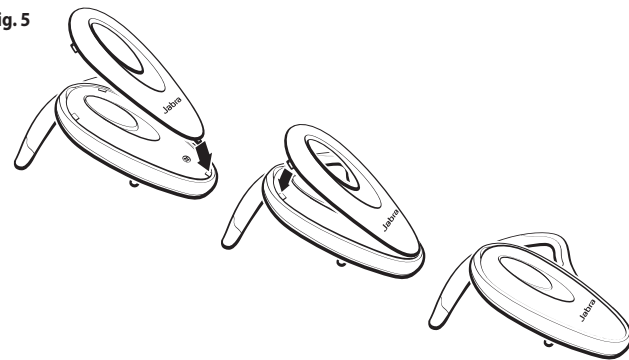

Fig. 4



Fig. 5



English 1
 Français..... 11
 Deutsch..... 21
 Italiano..... 31
 Nederlands..... 41
 Español 51
 Dansk..... 61
 Suomi..... 71
 Svenska..... 81
 Norsk 91
 Português..... 101
 Ελληνικά 111

EMEA Customer Contact Details:

Phone Numbers:

Belgique/Belgie	00800 722 52272
Danmark	702 52272
Deutschland	0800 1826756
Die Schweiz	00800 722 52272
España	900 984572
France	0800 900325
Israel	00800 722 52272
Italia	800 786532
Luxembourg	00800 722 52272
Nederland	0800 0223039
Norge	800 61272
Österreich	00800 722 52272
Portugal	00800 722 52272
Suomi	00800 722 52272
Sverige	020792522
UK and Northern Ireland	08000327026
Rep. of Ireland	0080072252272

Email Addresses:

Deutsch	support.de@jabra.com
English	support.uk@jabra.com
Français	support.fr@jabra.com
Italiano	support.it@jabra.com
Nederlands	support.nl@jabra.com
Scandinavian	support.no@jabra.com

English

Thank you.....	2
Getting started.....	3
1. Charge your headset.....	3
2. Turn on your headset.....	4
3. Pair it with your phone.....	4
4. Wear it how you like it.....	4
5. How to... ..	5
6. What the lights mean.....	5
7. Using a Jabra Bluetooth adaptor.....	6
8. Troubleshooting & FAQ.....	6
9. Need more help?.....	7
10. Taking care of your headset.....	7
11. Warranty.....	7
12. Certification and safety approvals.....	8
13. Glossary.....	9

Thank you

Thank you for purchasing the Jabra BT130 Bluetooth® Headset. We hope you enjoy it! This instruction manual will get you started and ready to make the most of your headset.

! Remember, driving comes first, not the call!

Using a mobile phone while driving can distract you and increase the likelihood of an accident. If driving conditions demand it (such as bad weather, high traffic density, presence of children in the car, difficult road conditions), pull off the road and park before making or answering calls. Also, try to keep conversations short and do not make notes or read documents.

Always drive safely and follow local laws.

About your Jabra BT130

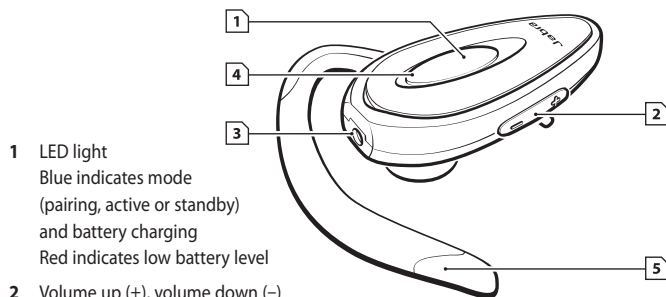

- 1 LED light
Blue indicates mode (pairing, active or standby) and battery charging
Red indicates low battery level
- 2 Volume up (+), volume down (-)
- 3 Charging socket
- 4 Answer/end button
Press to turn headset on
Press and hold to turn headset off
Tap to answer or end a call
Press this, **and press** volume up (+) button at same time, to put headset in pairing mode
- 5 Earhook – gently flip and rotate 180° to fit left ear. (**See fig. 2**)

Fig. 1

What your headset can do

Your Jabra BT130 lets you do all this:

- Answer calls
- End calls
- Reject calls (phone dependent)
- Voice dialing (phone dependent)
- Last number redialing

Specifications:

- Talk time/standby time 4-6 hours talk time (subject to phone), 110 hours standby
- Rechargeable battery with charging option from AC power supply or car charger (not included)
- Weight 18 g
- Operating range up to 33 feet / 10 m
- Headset and hands-free Bluetooth profiles
- Bluetooth¹ specification (*see glossary*) version 1.2

Getting started

The Jabra BT130 is easy to operate. The answer/end button on the headset performs different functions depending on how long you press it.

Instruction:	Duration of press:
Tap	Press briefly
Press	Approx: 1 second
Press and hold	Approx: 5 seconds

1 Charge your headset

Make sure that your Jabra BT130 headset is fully charged before you start using it. Use the AC adaptor to charge from a power socket, or charge directly from your PC with the USB cable provided. Connect your headset as shown in fig. 3. When the LED is solid blue, your headset is charging. When the solid blue LED turns off, it is fully charged.

2 Turn on your headset

- **Press** the answer/end button to turn on your headset
- **Press and hold** the answer/end button to turn off your headset

3 Pair it with your phone

Before you use your Jabra BT130, you need to pair it with your mobile phone.

1. Put the headset in pairing² mode

Make sure that the headset is on.

Press the answer/end button *and* **press** the volume up (+) button at the same time, until a solid blue light comes on.

2. Set your Bluetooth phone to 'discover' the Jabra BT130

Follow your phone's instruction guide. This usually involves going to a 'setup,' 'connect' or 'Bluetooth' menu **on your phone** and selecting the option to 'discover' or 'add' a Bluetooth device.* (*See example from a typical mobile phone in fig. 4*)

3. Your phone will find the Jabra BT130

Your phone then asks if you want to pair with it. Accept by pressing 'Yes' or 'OK' on the phone and confirm with the **passkey or PIN³ = 0000 (4 zeros)**.

Your phone will confirm when pairing is complete. In case of unsuccessful pairing, repeat steps 1 to 3.

4 Wear it how you like it

The Jabra BT130 is ready to wear on your right ear. If you prefer the left, gently flip and rotate the earhook 180°. (*See fig. 2*)

For optimal performance, wear the Jabra BT130 and your mobile phone on the same side of your body or within line of sight. In general, you will get better performance when there are no obstructions between your headset and your mobile phone.

Fun with colour – changing your cover plate

- Remove current plate by pulling from thumbnail slot at top
- Push new cover plate into place (*See fig. 5*)

5 How to...

Answer a call

- **Tap** the answer/end button on your headset to answer a call

End a call

- **Tap** the answer/end button to end an active call

Reject a call (Dependent on your phone supporting this feature)

- **Press** the answer/end button when the phone rings to reject an incoming call. Depending on your phone settings, the person who called you will either be forwarded to your voice mail or hear a busy signal

Make a call

- When you make a call from your mobile phone, the call will (subject to phone settings) automatically transfer to your headset

Activate voice dialing (Dependent on your phone supporting this feature)

- **Tap** the answer/end button. For best results, record the voice-dialing tag through your headset. Please consult your phone's user manual for more information about using this feature

Redial last number (Dependent on your phone supporting this feature)

- **Press** the answer/end button

Adjust sound and volume

- **Press** the volume up or down (+ or –) to adjust the volume (*See fig. 1*)

6 What the lights mean

What you see	What this means about your headset
Flashing blue light	Flashing every second: active on a call
Flashing blue light	Flashing every three seconds: in standby mode ⁴
Flashing red light	Running low on battery
Solid blue light	Charging
Solid blue light off	Fully charged
Solid blue light	In pairing mode – (<i>See section 3</i>)

7 Using a Jabra Bluetooth adaptor

If you want to use the Jabra BT130 with a non Bluetooth mobile phone, the Jabra A210 adaptor is the answer.

It gives you a cordless connection with the following headset features: answer/end call and voice dial function (if supported by the phone). Rejecting a call and last number redial might not be supported through the headset jack in the mobile phone.

To pair the Jabra BT130 with the Jabra A210

The pairing process is a little different:

- Put your Jabra BT130 in pairing mode
- Put the Jabra A210 adaptor in pairing mode
- Place them close together. You do not need a dedicated pin code to pair the two Jabra products. Consult the Jabra A210 user manual for more information

Making/answering a call when using the Jabra A210

- When you make a call from your mobile phone, the call will automatically transfer to the headset (if it is turned on)
- To answer a call: either **tap** the answer/end button on your headset or **press** the answer button on your mobile phone

8 Troubleshooting & FAQ

I hear crackling noises

For the best audio quality, always wear your headset on the same side of the body as your mobile phone.

I cannot hear anything in my headset

- Increase the volume on the headset
- Ensure that the headset is paired with the phone
- Make sure that the phone is connected to the headset – if it does not connect either from the phone's Bluetooth menu or by tapping the answer/end button, follow the pairing procedure (**See section 3**)

I have pairing problems even though my phone indicates otherwise

You may have deleted your headset pairing connection in your mobile phone. Follow the pairing instructions in section 3.

I cannot use Reject call, Call on hold, Redial or Voice dialling

These functions are dependent on your phone supporting them. Please check your phone's manual for further details.

Will the Jabra BT130 work with other Bluetooth equipment?

The Jabra BT130 is designed to work with Bluetooth mobile phones. It can also work with other Bluetooth devices that are compliant with Bluetooth version 1.1 or 1.2 and support a headset and/or hands-free profile.

9 Need more help?

- Web: www.jabra.com (for the latest support info and online User Manuals)
- See the inside cover for details of customer support

10 Taking care of your headset

1. Always store the Jabra BT130 with power off and safely protected.
2. Avoid storage at high temperatures (above 60°C / 134°F) – such as in a hot vehicle or in direct sunlight. (Storage at high temperatures can degrade performance and reduce battery life).
3. Do not expose the headset or any of its supplied parts to rain or other liquids.

11 Warranty

Jabra (GN Netcom) warrants this product against all defects in material and workmanship for a period of two years from the date of original purchase. The conditions of this warranty and our responsibilities under this warranty are as follows:

- The warranty is limited to the original purchaser
- A copy of your receipt or other proof of purchase is required. Without proof of purchase, your warranty is defined as beginning on the date of manufacture as labelled on the product
- The warranty is void if the serial number, date code label or product label is removed, or if the product has been subject to physical abuse, improper installation, modification, or repair by unauthorized third parties

- The responsibility of Jabra (GN Netcom) products shall be limited to the repair or replacement of the product at its sole discretion
- Any implied warranty on Jabra (GN Netcom) products is limited to two years from the date of purchase on all parts, including any cords and connectors
- Specifically exempt from any warranty are limited-life consumable components subject to normal wear and tear, such as microphone windscreens, ear cushions, decorative finishes, batteries, and other accessories
- Jabra (GN Netcom) is not liable for any incidental or consequential damages arising from the use or misuse of any Jabra (GN Netcom) product
- This warranty gives you specific rights and you may have other rights which vary from area to area
- Unless otherwise instructed in the User Manual, the user may not, under any circumstances, attempt to perform service, adjustments or repairs on this unit, whether in or out of warranty. It must be returned to the purchase point, factory or authorized service agency for all such work
- Jabra (GN Netcom) will not assume any responsibility for any loss or damage incurred in shipping. Any repair work on Jabra (GN Netcom) products by unauthorized third parties voids any warranty

12 Certification and safety approvals

- **EU** This product is CE marked according to the provisions of the R & TTE Directive (99/5/EC).

Hereby, GN Netcom, declares that this product is in compliance with the essential requirements and other relevant provisions of Directive 1999/5/EC.

For further information please consult <http://www.gnnetcom.com>

- **I** Please note that this product uses radio frequency bands not harmonised within EU. Within the EU this product is intended to be used in Austria, Belgium, Denmark, Finland, France, Germany, Greece, Ireland, Italy, Luxembourg, The Netherlands, Portugal, Spain, Sweden, United Kingdom and within EFTA in Iceland, Norway and Switzerland.

Users are not permitted to make changes or modify the device in any way. Changes or modifications not expressly approved by Jabra (GN Netcom) will void the user's authority to operate the equipment.

Bluetooth

The *Bluetooth*[®] word mark and logos are owned by the Bluetooth SIG, Inc. and any use of such marks by GN Netcom is under license. Other trademarks and trade names are those of their respective owners.

13 Glossary

- 1 Bluetooth:** is a radio technology that connects devices, such as mobile phones and headsets, without wires or cords over a short distance (approx. 30 feet). Get more information at www.bluetooth.com
- Bluetooth profiles** are the different ways that Bluetooth devices communicate with other devices. Bluetooth phones support either the headset profile, the hands-free profile or both. In order to support a certain profile, a phone manufacturer must implement certain mandatory features within the phone's software.
- 2 Pairing:** creates a unique and encrypted link between two Bluetooth devices and lets them communicate with each other. Bluetooth devices will not work if the devices have not been paired.
- 3 Passkey or PIN:** is a code that you enter on your mobile phone to pair it with your Jabra BT130. This makes your phone and the Jabra BT130 recognize each other and automatically work together.
- 4 Standby mode:** is when the Jabra BT130 is passively waiting for a call. When you 'end' a call on your mobile phone, the headset goes into standby mode.

Français

Merci	12
Mise en route	13
1. Chargement de votre oreillette	13
2. Mise en marche de votre oreillette	14
3. Appairage avec votre téléphone	14
4. Portez-la comme vous le souhaitez	14
5. Comment faire pour.....	15
6. Signification des voyants lumineux.....	16
7. Utilisation d'un adaptateur Bluetooth Jabra	16
8. Détection des pannes et questions fréquentes	17
9. Besoin d'aide ?	17
10. Entretien de votre oreillette	18
11. Garantie	18
12. Certification et agréments en matière de sécurité.....	19
13. Glossaire	20

Merci

Merci d'avoir acheté l'oreillette Bluetooth® Jabra BT130. Nous espérons que vous en serez totalement satisfait !

Ce manuel d'utilisation vous permettra d'utiliser et de tirer le meilleur parti de votre oreillette.

! N'oubliez pas : la conduite d'abord, l'appel ensuite !

Toute utilisation d'un téléphone portable pendant la conduite suscite, pour le conducteur, une distraction qui peut augmenter le risque d'accident. Si les conditions de conduite l'exigent (par exemple par mauvais temps, en cas de circulation dense, de présence d'enfants dans la voiture ou de routes en mauvais état), quittez la route et garez-vous avant d'effectuer ou de répondre à un appel. Veillez aussi à écouter les communications et à ne pas prendre de notes ni lire de documents.

Conduisez toujours prudemment et suivez la législation locale.

A propos de votre oreillette Jabra BT130

1 Voyant lumineux

Le voyant bleu indique le mode (appairage, actif ou en veille) et le chargement de la batterie

Le voyant rouge indique que le niveau de la batterie est faible

2 Augmenter le volume (+), baisser le volume (-)

3 Prise de chargement

4 Bouton Répondre/Mettre fin à un appel

Appuyez pour mettre l'oreillette en marche

Maintenez enfoncé pour éteindre l'oreillette

Pressez dessus pour répondre ou mettre fin à un appel

Pressez en même temps sur ce bouton et sur le bouton d'augmentation du volume (+) pour mettre l'oreillette en mode appairage

5 Ecouteur – changez de côté et faites-le tourner à 180° pour l'adapter à l'oreille gauche. (Voir le schéma 2)

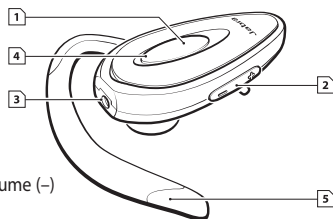

Les fonctionnalités de votre oreillette

Votre oreillette Jabra BT130 permet de faire tout ceci :

- Répondre à un appel
- Numérotation vocale (selon le modèle de téléphone)
- Mettre fin à un appel
- Rappel du dernier numéro
- Rejeter un appel (selon le modèle de téléphone)

Spécifications:

- Temps de conversation/autonomie en veille : 4 à 6 heures de temps de conversation (selon le modèle de téléphone), 110 heures en veille
- Batterie rechargeable avec option de chargement à partir d'une source de courant alternatif ou d'un chargeur de voiture (non inclus)
- Poids : 18 grammes
- Portée maximale de 10 mètres
- Profil oreillette et mains-libres Bluetooth
- Bluetooth¹ (voir le **glossaire**) version 1.2

Mise en route

L'oreillette Jabra BT130 est simple à utiliser. Le bouton Répondre/Mettre fin à un appel de l'oreillette exécute des fonctions différentes en fonction de la manière dont vous appuyez dessus.

Instruction:	Durée d'enfoncement :
Presser	Appuyer brièvement
Appuyer	Environ 1 seconde
Maintenir enfoncé	Environ 5 secondes

1 Chargement de votre oreillette

Assurez-vous que votre oreillette Jabra BT130 est complètement chargée avant de commencer à l'utiliser. Utilisez l'adaptateur de secteur pour la charger à partir d'une prise de courant ou chargez-la directement à partir de votre ordinateur à l'aide du câble USB fourni. Connectez votre oreillette comme indiqué dans le schéma 3. Lorsque le voyant bleu est allumé en continu, votre oreillette est en cours de chargement. Lorsque le voyant bleu s'éteint, le chargement est terminé.

2 Mise en marche de l'oreillette

- **Appuyez** sur le bouton Répondre/Mettre fin à un appel pour mettre votre oreillette en marche.
- **Maintenez enfoncé** le bouton Répondre/Mettre fin à un appel pour éteindre votre oreillette

3 Appairage avec votre téléphone

Avant d'utiliser votre oreillette Jabra BT130, vous devez l'appairer à votre téléphone portable.

1. Mettre l'oreillette en mode appairage²

Assurez-vous que l'oreillette est en marche.

Appuyez en même temps sur le bouton Répondre/Mettre fin à un appel et sur le bouton d'augmentation du volume (+) jusqu'à ce que le voyant bleu apparaisse et s'allume en continu.

2. Réglez votre téléphone Bluetooth pour « détecter » le Jabra BT130

Consultez le manuel d'utilisation de votre téléphone. En règle générale, la procédure à suivre implique d'accéder, **sur votre téléphone** à un menu d'« installation », de « connexion » ou « Bluetooth » puis de sélectionner l'option « détecter » ou « ajouter » un périphérique Bluetooth.* (*Voir l'exemple d'un téléphone portable type dans le schéma 4*)

3. Votre téléphone détecte l'oreillette Jabra BT130

Votre téléphone vous demande ensuite si vous voulez effectuer un appairage. Acceptez en appuyant sur « Oui » ou sur « OK » sur le téléphone et confirmez en composant le **mot de passe ou le code PIN³ = 0000 (4 zéros)**.

Une fois l'appairage terminé, le téléphone confirme que la procédure a réussi. Dans l'éventualité où elle aurait échoué, reprendre les étapes 1 à 3.

4 Portez-la comme vous le souhaitez

L'oreillette Jabra BT130 est prête à porter sur l'oreille droite. Si vous préférez l'oreille gauche, faites tourner doucement l'écouteur à 180°. (*Voir le schéma 2*)

Pour un fonctionnement optimal, portez l'oreillette Jabra BT130 et votre téléphone portable du même côté ou dans un même alignement. En règle générale, vous obtiendrez un meilleur fonctionnement lorsqu'il n'y a aucun obstacle entre votre oreillette et votre téléphone portable.

Amusez-vous avec les couleurs en changeant l'habillage de votre oreillette

- Enlevez la plaque actuelle en la tirant à partir de l'encoche située sur le dessus
- Mettez le nouvel habillage en place (*Voir le schéma 5*)

5 Comment faire pour...

Répondre à un appel

- **Pressez** sur le bouton Répondre/Mettre fin à un appel de votre oreillette pour répondre à un appel

Mettre fin à un appel

- **Pressez** sur le bouton Répondre/Mettre fin à un appel pour mettre fin à un appel en cours

Rejeter un appel (selon le modèle de téléphone)

- **Appuyez** sur le bouton Répondre/Mettre fin à un appel lorsque le téléphone sonne pour rejeter un appel entrant. En fonction du réglage de votre téléphone, la personne qui vous a appelé sera redirigée vers votre boîte vocale ou entendra le signal occupé

Effectuer un appel

- Lorsque vous effectuez un appel depuis votre téléphone portable, l'appel est automatiquement transféré dans votre oreillette (selon le réglage de votre téléphone).

Activer la numérotation vocale (selon le modèle de téléphone)

- **Pressez** sur le bouton Répondre/Mettre fin à un appel. Pour de meilleurs résultats, enregistrez le code de numérotation vocale via votre oreillette. Veuillez consulter le manuel d'utilisation de votre téléphone pour plus d'informations sur cette fonction

Rappel du dernier numéro (selon le modèle de téléphone)

- **Appuyez** sur le bouton Répondre/Mettre fin à un appel

Réglage du son et du volume

- **Appuyez** sur les touches de réglage du volume (+ ou -) pour régler le volume (*Voir le schéma 1*)

6 Signification des voyants lumineux

Ce que vous voyez	Ce que cela indique pour votre oreillette
Voyant bleu qui clignote	Clignote toutes les secondes : appel en cours
Voyant bleu qui clignote	Clignote toutes les trois secondes : en mode veille ⁴
Voyant rouge qui clignote	Batterie faible
Voyant bleu allumé en continu	En cours de chargement
Voyant bleu qui s'éteint	Chargement terminé
Voyant bleu allumé en continu	En mode appairage – (voir la section 3)

7 Utilisation d'un adaptateur Bluetooth Jabra

Si vous voulez utiliser l'oreillette Jabra BT130 avec un téléphone portable non compatible Bluetooth, l'adaptateur Jabra A210 est la solution.

Il permet une connexion sans fil aux fonctions suivantes de l'oreillette : répondre/mettre fin à un appel et fonction de numérotation vocale (en fonction des modèles de téléphones). Les fonctions de rejet d'appel et de rappel du dernier numéro peuvent ne pas être compatibles avec la prise oreillette du téléphone portable.

Appairage de l'oreillette BT130 avec l'adaptateur Jabra A210

Le processus de paillage est un peu différent :

- Mettez votre oreillette Jabra BT130 en mode appairage
- Mettez l'adaptateur Jabra A210 en mode appairage
- Placez-les à proximité l'un de l'autre. Vous n'avez pas besoin d'un code PIN dédié pour appairer les deux appareils Jabra. Consultez le manuel d'utilisation du Jabra A210 pour plus d'informations

Effectuer/répondre à un appel avec l'adaptateur Jabra A210

- Lorsque vous effectuez un appel depuis votre téléphone portable, l'appel est automatiquement transféré dans l'oreillette (si celle-ci est en marche)
- Pour répondre à un appel : **pressez** sur le bouton Répondre/Mettre fin à un appel de votre oreillette ou appuyez sur le bouton Répondre de votre téléphone portable.

8 Détection des pannes et questions fréquentes

J'entends des craquements

Pour une qualité audio optimale, portez toujours l'oreillette du même côté que votre téléphone portable.

Je n'entends rien dans mon oreillette

- Augmentez le volume dans votre oreillette.
- Assurez-vous que l'oreillette est appairée au téléphone.
- Assurez-vous que le téléphone est connecté à l'oreillette – si il ne se connecte pas à partir du menu Bluetooth du téléphone ou en pressant sur le bouton Répondre/Mettre fin à un appel, suivez la procédure d'appairage (voir la section 3)

J'ai des problèmes d'appairage, même si mon téléphone indique l'inverse

Vous avez peut-être effacé la connexion d'appairage de votre oreillette dans votre téléphone portable. Suivez les instructions d'appairage dans la section 3.

Je ne peux pas utiliser les fonctions de rejet d'appel, de mise en attente d'un appel, de rappel du dernier numéro ou de numérotation vocale

Ces fonctions dépendent de votre modèle de téléphone. Veuillez consulter le manuel de votre téléphone pour plus d'informations.

L'oreillette Jabra BT130 fonctionne-t-elle avec d'autres appareils Bluetooth ?

L'oreillette Jabra BT130 est conçue pour fonctionner avec des téléphones portables Bluetooth. Elle peut aussi fonctionner avec d'autres appareils Bluetooth compatibles avec les versions Bluetooth 1.1 ou 1.2 et supportant un profil oreillette et/ou mains-libres.

9 Besoin d'aide ?

- Site web : www.jabra.com (pour les toutes dernières informations d'aide et les manuels d'utilisation en ligne)
- Veuillez consulter l'intérieur de la couverture pour plus d'informations sur l'assistance clientèle

10 Entretien de votre oreillette

1. Éteignez toujours votre casque avant de le ranger et protégez-le bien.
2. Évitez de l'exposer à des températures élevées (supérieures à 60° C). Évitez notamment de le laisser dans un véhicule surchauffé ou de l'exposer aux rayons directs du soleil. (Une exposition à de fortes températures est susceptible de nuire aux performances de l'appareil et de réduire la durée de vie de la batterie).
3. Évitez d'exposer le casque et/ou l'un de ses composants à la pluie ou à d'autres liquides.

11 Garantie

Jabra (GN Netcom) garantit ce produit contre tous les défauts, pièce et main d'œuvre, pendant deux ans à compter de la date de l'achat original. Les conditions de cette garantie et nos responsabilités en vertu de cette garantie sont les suivantes :

- La garantie ne s'applique qu'à l'acheteur original
- Une copie de votre reçu ou autre preuve d'achat est requise. Sans preuve d'achat, votre garantie est considérée comme prenant effet à la date de fabrication qui apparaît sur l'étiquette du produit
- La garantie est nulle si le numéro de série, l'étiquette du code date ou l'étiquette du produit sont enlevés, ou si le produit a subi un usage inapproprié, une installation impropre, une modification ou une réparation par des tiers non autorisés
- La responsabilité de Jabra (GN Netcom) sur ses produits sera limitée à la réparation ou au remplacement du produit à l'entière discrétion de Jabra
- Toute garantie implicite sur les produits Jabra (GN Netcom) est limitée à deux ans à compter de la date d'achat pour toutes les pièces, y compris les cordons et connecteurs
- Sont spécifiquement exclus de toute garantie les consommables à durée de vie limitée soumis à une usure normale, tels que les bonnettes de microphone, les oreillettes, les décorations de finition, les batteries et autres accessoires
- Jabra (GN Netcom) n'est pas responsable des dommages accessoires ou indirects résultant de l'utilisation appropriée ou inappropriée de l'un des produits Jabra (GN Netcom)
- Cette garantie vous donne des droits spécifiques et vous pouvez bénéficier d'autres droits qui varient d'un pays à l'autre

- Sauf indication contraire dans le Manuel d'utilisation, l'utilisateur ne pourra, en aucun cas, essayer d'effectuer une opération de maintenance, d'ajustement ou de réparation sur cette unité, qu'elle soit ou non sous garantie. L'unité doit être retournée au point de vente, à l'usine ou au centre de maintenance agréé pour ce type d'opération
- Jabra (GN Netcom) n'assumera aucune responsabilité en cas de perte ou dommage subi lors de l'expédition. Tout travail de réparation sur les produits Jabra (GN Netcom) par des personnes non autorisées annule toute garantie

12 Certification et agréments en matière de sécurité

- EU Ce produit porte le marquage CE conformément aux dispositions de la Directive 1999/5/EC (R&TTE).

GN Netcom déclare par la présente que ce produit est conforme aux principales exigences et autres dispositions pertinentes de la directive 1999/5/EC.

Pour de plus amples informations, nous vous invitons à visiter le site <http://www.gnnetcom.com>

- ! Nous vous signalons par ailleurs que ce produit utilise des bandes de radiofréquences qui ne sont pas harmonisées au sein de l'Union Européenne. Au sein de l'Union Européenne, ce produit est destiné à être utilisé en Allemagne, Autriche, Belgique, Danemark, Espagne, Finlande, France, Grèce, Irlande, Italie, Luxembourg, Pays-Bas, Portugal, Royaume-Uni, Suède ainsi qu'au sein de l'AELE en Islande, Norvège et Suisse. Il est interdit aux utilisateurs d'apporter des changements ou de modifier cet appareil en aucune manière. Les changements ou modifications qui n'auront pas été préalablement approuvés par Jabra (GN Netcom) annuleront le droit des utilisateurs à faire fonctionner cet équipement.

Bluetooth

La marque et le logo *Bluetooth*® sont la propriété de Bluetooth SIG, Inc. et toute utilisation de telles marques par Jabra est sous licence. Toutes autres marques et dénominations commerciales appartiennent à leurs propriétaires respectifs.

1 Bluetooth: est une technologie radio permettant de connecter des périphériques, tels que des téléphones portables ou des oreillettes, sans fils ni cordons électriques sur une courte distance (environ 10 mètres). Pour plus d'informations, rendez-vous sur le site www.bluetooth.com.

Les profils Bluetooth sont des protocoles par le biais desquels les appareils Bluetooth communiquent avec d'autres périphériques. Les téléphones Bluetooth supportent soit le profil oreillette, soit le profil mains-libres, soit les deux. Afin de supporter un profil spécifique, le fabricant de téléphone doit intégrer certaines fonctions obligatoires dans le logiciel du téléphone.

2 Appairage: crée un lien de communication unique et crypté entre deux appareils Bluetooth et leur permet de communiquer entre eux. Les appareils Bluetooth ne fonctionneront pas si ils n'ont pas été appairés ensemble.

3 Le mode de passe ou code PIN: est un code secret qui doit être enregistré dans votre téléphone portable afin d'effectuer l'appairage de votre téléphone portable avec l'oreillette Jabra BT130. Il permet à votre téléphone et à l'oreillette Jabra BT130 de se reconnaître et de fonctionner automatiquement ensemble.

4 Le mode veille (standby): correspond au moment où l'oreillette Jabra BT130 attend passivement un appel. Lorsque vous « mettez fin » à un appel sur votre téléphone portable, l'oreillette passe automatiquement en mode veille.

Deutsch

Vielen Dank	22
Erste Schritte	23
1. Laden Ihres Headsets	23
2. Einschalten Ihres Headsets	24
3. Verbinden des Gerätes mit Ihrem Handy	24
4. Tragen Sie es, wie es Ihnen am angenehmsten ist.	24
5. Wie... ..	25
6. Bedeutung der Leuchten	26
7. Verwendung eines Jabra-Bluetooth-Adapters	26
8. Fehlersuche und häufig gestellte Fragen (FAQ)	27
9. Sie benötigen weitere Hilfe?	27
10. Pflege Ihres Headsets	28
11. Garantie	28
12. Zertifizierung und sicherheitstechnische Genehmigungen	29
13. Glossar	30

Vielen Dank

Vielen Dank, dass Sie das Bluetooth® Headset Jabra BT130 gekauft haben. Wir hoffen, dass Sie Freude daran haben!

Diese Bedienungsanleitung macht Sie mit den ersten Schritten vertraut und damit, wie Sie Ihr Headset optimal einsetzen.

! Vergessen Sie nicht, erst kommt das Autofahren, dann das Telefongespräch!

Die Benutzung eines Mobiltelefons während des Autofahrens kann Sie vom Autofahren ablenken und erhöht die Unfallwahrscheinlichkeit. Wenn die Verkehrsbedingungen es erfordern (wie schlechtes Wetter, hohe Verkehrsdichte, Kinder im Auto, schwierige Straßenverhältnisse), verlassen Sie die Straße und parken Sie vor dem Telefonieren oder der Annahme von Anrufen. Versuchen Sie auch, sich kurz zu fassen, und verzichten Sie darauf, sich Notizen zu machen oder in Dokumenten zu lesen.

Fahren Sie immer sicher und halten Sie die geltenden Vorschriften ein.

Informationen über Ihr Jabra BT130

- 1 LED-Leuchte
Blau zeigt den Betriebszustand (Pairing, Aktiv oder Stand-by) bzw. den Ladevorgang der Batterie an
Rot weist auf eine weitgehend entladene Batterie hin
- 2 Lauter (+), leiser (-)
- 3 Ladeanschluss
- 4 Zum Einschalten Ihres Headsets **drücken**
Zum Ausschalten Ihres Headsets **gedrückt halten**
Zum Annehmen/Auflegen **antippen**
Hier **drücken** und gleichzeitig die Taste für „lauter“ (+) **drücken**, um den Pairing-Modus einzuschalten.
- 5 Ohrbügel – zur Anpassung an das linke Ohr um 180° drehen. (*Siehe Abb. 2*)

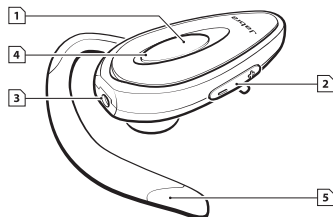

Funktionen Ihres Headsets

Mit Ihrem Jabra BT130 können Sie:

- Anrufe annehmen
- Sprachgesteuert wählen (je nach Mobiltelefon)
- Gespräche beenden
- Wahlwiederholung für die zuletzt gewählte Nummer ausführen
- Anrufe abweisen (je nach Mobiltelefon)

Technische Daten:

- 4-6 Stunden Sprechzeit, 110 Stunden Stand-by (je nach Mobiltelefon)
- Wiederaufladbarer Akku mit Lademöglichkeit über Netzteil oder über die Autobatterie (nicht im Lieferumfang enthalten)
- Gewicht 18 g
- Arbeitsbereich: bis zu 10 Meter
- Headset- und Freihand-Bluetooth-Profile
- Bluetooth¹ - Spezifikation (*siehe Glossar*) version 1.2

Erste Schritte

Das Jabra BT130 ist einfach zu bedienen. Je nachdem, wie lange die Annehmen-/Auflegen-Taste am Headset gedrückt wird, führt die Taste unterschiedliche Funktionen aus.

Anweisung:	Dauer der Betätigung:
Antippen	Kurz drücken
Drücken	ca. 1 Sekunde
Gedrückt halten	ca. 5 Sekunden

1 Laden Ihres Headsets

Achten Sie darauf, dass Ihr Jabra-Headset BT130 vor dem Gebrauch voll geladen ist. Verwenden Sie zum Laden an einer Netzsteckdose ein Netzteil oder laden Sie es über das mitgelieferte USB-Kabel direkt von Ihrem PC aus. Schließen Sie Ihr Headset wie in Abb. 3 gezeigt an. Wenn die LED kontinuierlich blau leuchtet, wird Ihr Headset geladen. Wenn die kontinuierlich blaue LED erlischt, ist das Gerät voll aufgeladen.

2 Einschalten Ihres Headsets

- Zum Einschalten des Headsets die Annehmen-/Auflegen-Taste **drücken**
- Zum Ausschalten des Headsets die Annehmen-/Auflegen-Taste **gedrückt halten**

3 Verbinden des Gerätes mit Ihrem Handy

Bevor Sie Ihr Jabra BT130 nutzen können, müssen Sie es mit Ihrem Mobiltelefon verbinden.

1. Schalten Sie das Headset in den Pairing²-Betrieb

Achten Sie darauf, dass das Headset eingeschaltet ist.

Drücken Sie gleichzeitig die Annehmen-/Auflegen-Taste und die Taste für „lauter“ (+), bis das blaue Licht kontinuierlich leuchtet.

2. Schalten Sie Ihr Bluetooth-Handy auf „Erkennen“ des Jabra BT130

Befolgen Sie die Hinweise in der Bedienungsanleitung Ihres Handys. Normalerweise benötigen Sie dafür das „Setup“-„Verbinden“- oder „Bluetooth“-Menü **Ihres Mobiltelefons**, in dem Sie die Option zum „Erkennen“ oder „Hinzufügen“ eines Bluetooth-Gerätes auswählen.* (*Siehe Beispiel für ein typisches Mobiltelefon in Abb. 4*)

3. Ihr Handy erkennt das Jabra BT130

Ihr Handy fragt Sie dann, ob Sie das Pairing mit dem Headset ausführen wollen. Akzeptieren Sie durch Drücken von „Ja“ oder „OK“ auf dem Handy und bestätigen Sie mit dem **Schlüssel oder PIN PIN³ = 0000 (4 Nullen)**.

Ihr Handy bestätigt Ihnen den Abschluss des Pairing-Vorgangs. Bei einem fehlgeschlagenen Pairing wiederholen Sie die Schritte 1 bis 3.

4 Tragen Sie es, wie es Ihnen am angenehmsten ist

Das Jabra BT130 ist darauf eingerichtet, am rechten Ohr getragen zu werden. Wenn Sie es lieber am linken Ohr tragen, drehen Sie den Ohrbügel vorsichtig um 180°. (*Siehe Abb. 2*)

Um ein optimales Betriebsverhalten zu erzielen, sollten Sie das Jabra BT130 und Ihr Handy auf derselben Körperseite oder in Sichtweite tragen. Generell gilt, dass das Betriebsverhalten besser ist, wenn sich zwischen Ihrem Headset und Ihrem Handy keine störenden Gegenstände befinden.

Spaß mit Farbe – wechseln Sie die Abdeckung

- Entfernen Sie die alte Abdeckung durch Zug am Schlitz an der Oberseite.
- Drücken Sie die neue Abdeckung fest an. (*Siehe Abb. 5*)

5 Wie ...

nimmt man einen Anruf an?

- Zum Annehmen eines Anrufs die Annehmen-/Auflegen-Taste **antippen**

beendet man ein Gespräch?

- Zum Beenden eines laufenden Gesprächs die Annehmen-/Auflegen-Taste **antippen**

weist man einen Anruf ab? (abhängig vom Funktionsumfang Ihres Handys)

- Zum Abweisen eines ankommenden Rufes die Annehmen-/Auflegen-Taste **drücken**, wenn das Telefon klingelt. In Abhängigkeit von den Einstellungen Ihres Telefons wird der Anrufer entweder auf die Mailbox umgeleitet oder er hört ein Besetztzeichen

ruft man an?

- Wenn Sie von Ihrem Handy aus ein Gespräch führen wollen, wird das Gespräch (je nach Handy-Einstellung) automatisch an Ihr Headset übertragen.

aktiviert man die Sprachwahl? (abhängig vom Funktionsumfang Ihres Handys)

- Die Annehmen-/Auflegen-Taste **antippen**. Um beste Ergebnisse zu erzielen, zeichnen Sie die Kennung für die Sprachwahl über das Headset auf. Weitere Informationen über die Anwendung dieser Funktion entnehmen Sie bitte dem Bedienerhandbuch Ihres Handys

wählt man die zuletzt gewählte Telefonnummer? (abhängig vom Funktionsumfang Ihres Handys)

- Die Annehmen-/Auflegen-Taste **drücken**

stellt man Ton und Lautstärke ein?

- Zur Einstellung der Lautstärke die Tasten für „lauter“ oder „leiser“ (+ oder –) **drücken** (*Siehe Abb. 1*)

6 Bedeutung der Leuchten

Anzeige	Bedeutung für das Headset
Blaues Licht, blinkend	Blinken im Sekundenabstand: laufendes Gespräch
Blaues Licht, blinkend	Blinken alle drei Sekunden: Stand-by-Betrieb ⁴
Rotes Licht, blinkend	Niedrige Batteriespannung
Blaues Dauerlicht	Ladebetrieb
Blaues Dauerlicht aus	Voll geladen
Blaues Dauerlicht	Pairing-Betrieb – (<i>Siehe Abschnitt 3</i>)

7 Verwendung eines Jabra-Bluetooth-Adapters

Wenn Sie das Jabra BT130 mit einem Handy ohne Bluetooth verwenden wollen, ist der Jabra-Adapter A210 die Lösung für diesen Fall.

Der Adapter bietet einen kabellosen Anschluss mit den folgenden Headset-Funktionen: Anruf annehmen/Auflegen und Sprachwahl (wenn durch das Mobiltelefon unterstützt). Abweisen eines Anrufs und Wahlwiederholung können über die Headset-Anschlussbuchse im Handy eventuell nicht unterstützt werden.

Pairing des Jabra BT130 mit dem Jabra A210

Der Pairing-Vorgang verläuft etwas anders:

- Schalten Sie Ihr Jabra BT130 in den Pairing-Betrieb
- Schalten Sie den Jabra-Adapter A210 in den Pairing-Betrieb
- Halten Sie beide Geräte dicht aneinander. Für das Pairing der beiden Jabra-Produkte benötigen Sie keinen speziellen PIN-Code. Weitere Informationen entnehmen Sie bitte dem Bedienerhandbuch des Jabra A210

Anrufen/Annehmen eines Anrufs bei Einsatz eines Jabra A210

- Bei einem Gespräch von Ihrem Handy aus wird der Anruf automatisch auf Ihr Headset (falls eingeschaltet) übertragen
- Annehmen eines Anrufs: Entweder die Annehmen-/Auflegen-Taste an Ihrem Headset **antippen** oder die Annehmen-Taste an Ihrem Handy drücken

8 Fehlersuche und häufig gestellte Fragen (FAQ)

Ich höre Knackgeräusche

Zur Erzielung der besten Tonqualität tragen Sie Ihr Headset immer an derselben Körperseite wie Ihr Handy.

Ich kann nichts im Headset hören

- Lautstärke am Headset erhöhen.
- Überprüfen, ob das Pairing mit dem Mobiltelefon korrekt ist.
- Achten Sie darauf, dass das Telefon mit dem Headset verbunden ist – wenn entweder über das Bluetooth-Menü des Telefons oder durch Antippen der Annehmen-/Auflegen-Taste keine Verbindung herstellbar ist, führen Sie die Pairing-Prozedur (*siehe Abschnitt 3*) aus

Ich habe Probleme beim Pairing, obwohl mein Mobiltelefon etwas anderes anzeigt.

Möglicherweise haben Sie an Ihrem Handy die Pairing-Verbindung zum Headset gelöscht. Befolgen Sie die Pairing-Anweisungen in Abschnitt 3.

Anrufabweisung, Wartefunktion, Wahlwiederholung oder Sprachwahl können nicht verwendet werden

Diese Funktionen werden möglicherweise von Ihrem Handy nicht unterstützt. Informationen hierzu können Sie in der Bedienungsanleitung Ihres Handys nachlesen.

Funktioniert das Jabra BT130 mit anderen Bluetooth-Geräten?

Das Jabra BT130 ist für das Zusammenwirken mit Bluetooth-fähigen Handys ausgelegt. Es funktioniert auch mit anderen Bluetooth-Geräten, die mit den Bluetooth-Versionen 1.1 oder 1.2 kompatibel sind und Headset- und/oder Freihand-Profile unterstützen.

9 Sie benötigen weitere Hilfe?

- Web: www.jabra.com (neueste Supportinformationen und online verfügbare Bedienerhandbücher)
- Auf der Rückwand-Innenseite finden Sie weitere Informationen zum Kundensupport

10 Pflege Ihres Headsets

1. Bewahren Sie Ihr Headset immer ausgeschaltet und gut geschützt auf.
2. Vermeiden Sie die Aufbewahrung bei hohen Temperaturen (über 60°C), wie zum Beispiel in einem aufgeheizten Fahrzeug oder in direktem Sonnenlicht. (Die Aufbewahrung bei hohen Temperaturen kann die Leistung beeinträchtigen und die Lebensdauer der Batterie senken)
3. Setzen Sie das Headset oder die mitgelieferten Teile des Headsets niemals Regen oder anderen Flüssigkeiten aus.

11 Garantie

Jabra (GN Netcom) garantiert, dass dieses Gerät für einen Zeitraum von zwei Jahren ab dem ursprünglichen Kaufdatum frei von Material- und Verarbeitungsfehlern ist. Diese Garantieerklärung und unsere daraus folgenden Pflichten unterliegen den folgenden Bedingungen:

- Die Garantie ist auf den Erstkäufer beschränkt
- Zur Inanspruchnahme der Garantieleistungen ist die Vorlage einer Kopie der Kaufquittung oder eines anderen Kaufnachweises erforderlich. Ohne Vorlage eines Kaufnachweises gilt die Garantiefrist ab dem auf dem Gerät angegebenen Herstellungsdatum
- Die Garantie erlischt, wenn die Seriennummer, das Datumsschild oder das Typenschild entfernt oder das Gerät missbraucht, unsachgemäß installiert, geändert oder von unbefugter Seite repariert worden ist
- Die Haftung von Jabra (GN Netcom) ist gemäß alleiniger Entscheidung des Herstellers auf die Reparatur oder den Ersatz des Geräts beschränkt
- Jegliche gesetzliche Gewährleistung auf Erzeugnisse von Jabra (GN Netcom) ist auf zwei Jahre ab dem Datum des Kaufs aller Teile einschließlich Kabel und Verbinder beschränkt
- Von jeglichem Garantieanspruch ausdrücklich ausgenommen sind alle Verbrauchs- und Verschleißteile mit begrenzter Lebensdauer wie Mikrofonabschirmungen, Ohrpolster, dekorative Verkleidungen, Akkus und anderes Zubehör
- Jabra (GN Netcom) haftet nicht für Neben- oder Folgeschäden aufgrund der Verwendung oder missbräuchlichen Verwendung jeglicher Geräte von Jabra (GN Netcom)
- Diese Garantieerklärung gewährt Ihnen bestimmte Rechte sowie möglicherweise andere in Ihrem Land bestehende Rechte

- Soweit die Betriebsanleitung keine anderweitigen Anweisungen enthält, ist der Benutzer unter keinen Umständen berechtigt, an diesem Gerät innerhalb oder außerhalb der Garantiefrist Wartungsmaßnahmen, Justierungen oder Reparaturen auszuführen. Für die Ausführung solcher Arbeiten muss das Gerät an den Verkäufer, das Werk oder eine zugelassene Kundendienstvertretung eingesandt werden
- Jabra (GN Netcom) übernimmt keinerlei Haftung für jegliche auf dem Transportweg eingetretene Verluste oder Schäden. Sämtliche von unbefugter Seite ausgeführte Reparaturen an Geräten von Jabra (GN Netcom) führen zum sofortigen Erlöschen des Garantieanspruchs

12 Zertifizierung und sicherheitstechnische Genehmigungen

- **EU** Dieses Gerät trägt die CE-Kennzeichnung entsprechend den Bestimmungen der Direktive R & TTE (99/5/EC).
GN Netcom erklärt hiermit, dass dieses Gerät die wesentlichen Anforderungen und andere einschlägige Bestimmungen der Direktive 1999/5/EC erfüllt.
Weitere Informationen erhalten Sie über <http://www.gnnetcom.com>
- **I** Bitte beachten Sie, dass dieses Gerät mit Hochfrequenzbändern arbeitet, die innerhalb der EU nicht aufeinander abgestimmt sind. Dieses Gerät ist innerhalb der EU für den Betrieb in Belgien, Dänemark, Deutschland, Finnland, Frankreich, Griechenland, Großbritannien und Nordirland, Republik Irland (Eire), Italien, Luxemburg, den Niederlanden, Österreich, Portugal, Schweden und Spanien sowie innerhalb der EFTA-Länder Island, Norwegen und der Schweiz ausgelegt.
Der Benutzer darf keinerlei Änderungen an diesem Gerät vornehmen. Jegliche von Jabra (GN Netcom) nicht ausdrücklich genehmigten Änderungen führen zum Erlöschen der Genehmigung zum Betrieb dieses Geräts.

Bluetooth

Der Markenname *Bluetooth*® sowie das *Bluetooth*® -Logo sind Eigentum von Bluetooth SIG, Inc. und jede Verwendung dieser Markenzeichen durch Jabra erfolgt unter Lizenz. Andere Markenzeichen und Markennamen sind Eigentum der jeweiligen Eigentümer.

1 Bluetooth: ist eine Funktechnologie zur Verbindung von Geräten wie Handys und Headsets ohne den Einsatz von Kabeln oder Leitungen über eine kurze Entfernung (ca. 10 m). Weitere Informationen erhalten Sie unter www.bluetooth.com

Bluetooth-Profile sind verschiedene Möglichkeiten, mit denen Bluetooth-Geräte mit anderen Geräten kommunizieren. Bluetooth-Telefone unterstützen entweder das Headset-Profil, das Freihand-Profil oder beide. Zur Unterstützung eines bestimmten Profils muss ein Handy-Hersteller bestimmte erforderliche Merkmale in der Software des Handys implementieren.

2 Pairing: erzeugt eine einzelne, verschlüsselte Verbindung zwischen zwei Bluetooth-Geräten und lässt sie miteinander kommunizieren. Bluetooth-Geräte funktionieren nicht miteinander, wenn vorher kein Pairing durchgeführt wurde.

3 Schlüssel oder PIN: ist ein Code, den Sie an Ihrem Handy eingeben, um ein Pairing mit Ihrem Jabra BT130 durchzuführen. Dadurch erkennen sich Ihr Telefon und das Jabra BT130 automatisch und funktionieren zusammen.

4 Stand-by-Betrieb: liegt dann vor, wenn das Jabra BT130 in passivem Zustand auf einen Anruf wartet. Wenn Sie nach einem Gespräch an Ihrem Handy „auflegen“, geht das Headset in den Stand-by-Betrieb.

Italiano

Grazie.....	32
Guida introduttiva.....	33
1. Ricarica della cuffia auricolare.....	33
2. Attivazione della cuffia auricolare.....	34
3. Accoppiamento al telefono.....	34
4. Indossare il dispositivo a propria discrezione.....	34
5. Come.....	35
6. Spiegazione dei LED.....	35
7. Utilizzo dell'adattatore Jabra Bluetooth.....	36
8. Localizzazione guasti e FAQ (domande frequenti).....	36
9. Maggiori informazioni?.....	37
10. Manutenzione della cuffia auricolare.....	37
11. Garanzia.....	38
12. Certificazione e approvazioni sulla sicurezza.....	39
13. Glossario.....	39

Grazie

Grazie per aver acquistato la cuffia auricolare Jabra BT130 Bluetooth®. Speriamo il prodotto sia di vostro gradimento!

Il presente manuale di istruzioni vi consentirà di apprendere l'utilizzo della cuffia auricolare, consentendovi di ottenere i migliori risultati.

! Ricordate, dare sempre priorità alla guida, non alle telefonate!

L'utilizzo di un cellulare durante la guida può essere motivo di distrazione, con conseguente aumento del rischio d'incidenti. Nel caso in cui le condizioni di guida lo richiedano (ad esempio in caso di cattive condizioni atmosferiche, traffico a densità elevata, presenza di bambini nella vettura, condizioni stradali difficoltose), prima di effettuare o rispondere a una chiamata, abbandonare la strada e parcheggiare. Inoltre, si raccomanda di effettuare conversazioni brevi e di non prendere appunti o leggere alcun documento.

Guidare sempre in sicurezza e attenersi sempre alle legislazioni locali in vigore.

Informazioni su Jabra BT130

- 1 LED
Blu, indica la modalità (pairing, attivo o standby) e ricarica batteria
Rosso, indica il livello basso della batteria
- 2 Regolazione volume, aumento (+),
abbassamento (-)
- 3 Presa di ricarica
- 4 Pulsante rispondi/termina
Premerlo per attivare la cuffia auricolare
Tenerlo premuto per disattivare la cuffia auricolare
Sfiorarlo per rispondere o terminare una chiamata
Premere questo tasto e **premere** il tasto di aumento volume (+) contemporaneamente per attivare la modalità pairing della cuffia auricolare
- 5 Gancio auricolare – premerlo e ruotarlo a 180° per inserire l'auricolare sinistro.
(Vedi fig. 2)

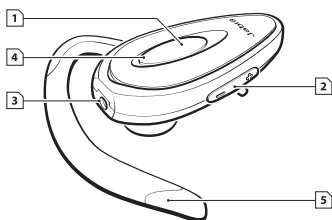

Funzioni della cuffia auricolare

La cuffia auricolare Jabra BT130 consente di:

- rispondere alle chiamate;
- parlare in viva-voce (in base al tipo di telefono);
- terminare le chiamate;
- ridigitare l'ultimo numero;
- rifiutare le chiamate (in base al tipo di telefono);

Caratteristiche:

- Durata conversazione/standby 4-6 ore (in base al tipo di telefono), 150 ore di standby
- Batteria ricaricabile con opzione di ricarica dall'alimentatore a CA o dalla presa auto (non fornita in dotazione)
- Peso 18 g
- Raggio d'azione fino a 33 piedi / 10 m
- Profili con cuffia auricolare e viva-voce Bluetooth
- Caratteristiche Bluetooth¹ (vedi **glossario**) versione 1.2

Guida introduttiva

Jabra BT130 è di semplice utilizzo. Il pulsante rispondi/termina ubicato sulla cuffia auricolare esplica diverse funzioni, in base al tempo di pressione.

Istruzioni:	Durata della pressione:
Sfioramento	premere brevemente
Pressione	Circa: 1 secondo
Mantenimento della pressione	Circa: 5 secondi

1 Ricarica della cuffia auricolare

Prima di utilizzare la cuffia auricolare Jabra BT130, verificare che sia completamente carica. Ricaricarla utilizzando un adattatore a CA da una presa elettrica, o caricarla direttamente dal PC utilizzando il cavo USB fornito in dotazione. Collegare la cuffia auricolare come mostrato sulla figura 3. L'accensione del LED a luce blu fissa, indica che la cuffia auricolare è in fase di ricarica. Lo spegnimento del LED blu è indice di ricarica completata.

2 Attivazione della cuffia auricolare

- **Premere** il pulsante rispondi/termina per attivare la cuffia auricolare
- **Tenere premuto** il pulsante rispondi/termina per disattivare la cuffia auricolare

3 Accoppiamento al telefono

Per utilizzare Jabra BT130, è necessario accoppiarla al cellulare

1. Porre la cuffia auricolare in modalità 'pairing'²

Verificare che la cuffia auricolare sia attivata.

Premere il pulsante rispondi/termina e **premere** il pulsante di aumento volume (+) contemporaneamente, fino all'accensione di un LED a luce blu fissa.

2. Impostare il telefono Bluetooth per l' 'identificazione' della cuffia auricolare Jabra BT130

Attenersi a quanto riportato sul manuale d'istruzioni del telefono. Normalmente, implica il posizionamento sul menu 'setup', 'collega' o 'Bluetooth' **del telefono** e la selezione dell'opzione per 'identificare' o 'aggiungere' un dispositivo Bluetooth.*
(*Vedi esempio di un tipico cellulare, sulla fig 4*)

3. Il telefono identificherà Jabra BT130

e richiederà all'utente se accoppiarlo (funzione pairing). Per accettare, premere 'Sì' o 'OK' sul telefono e confermare la selezione con la **chiave d'accesso o PIN³ = 0000 (4 zero)**.

Il telefono indicherà il completamento del pairing. In caso di pairing non riuscito, ripetere le fasi da 1 a 3.

4 Indossare il dispositivo a propria discrezione

Jabra BT130 è pronto per essere posizionato sull'orecchio destro. Qualora si preferisca l'orecchio sinistro, premere e ruotare delicatamente il gancio auricolare di 180°.
(*Vedi fig. 2*)

A garanzia di prestazioni ottimali, posizionare Jabra BT130 e il cellulare sullo stesso lato del corpo o distanza di visibilità. In linea generale, le migliori performance si otterranno qualora non vi siano ostruzioni tra la cuffia auricolare e il cellulare.

Divertitevi con i colori - sostituzione della cover

- Rimuovere la cover attuale tirandola dal piccolo slot sulla parte superiore
- Premere la nuova cover in posizione (*Vedi fig. 5*)

5 Come...

Rispondere a una chiamata

- **Sfiorare** il pulsante rispondi/termina sulla cuffia auricolare

Terminare una chiamata

- **Sfiorare** il pulsante rispondi/termina per concludere una conversazione in corso

Rifiutare una chiamata (se la funzione è supportata dal telefono)

- Per rifiutare una chiamata in ingresso, **premere** il pulsante rispondi/termina non appena squilla il telefono. In base alle impostazioni del telefono, il chiamante sarà indirizzato alla voice mail o udirà un segnale di occupato.

Effettuare una telefonata

- Telefonando dal cellulare, la chiamata sarà (in base alle impostazioni del telefono) trasferita automaticamente alla cuffia auricolare.

Attivare la funzione viva voce (se la funzione è supportata dal telefono)

- **Sfiorare** il pulsante rispondi/termina. A garanzia di risultati ottimali, registrare l'indicatore del viva voce tramite la cuffia auricolare. Per maggiori informazioni su questa funzione, consultare il manuale utente del telefono

Ridigitare l'ultimo numero (se la funzione è supportata dal telefono)

- **Premere** il pulsante rispondi/termina

Regolare audio e volume

- **Premere** i tasti di aumento o abbassamento volume (+ o -) (*Vedi fig. 1*)

6 Spiegazione dei LED

Cosa si vede	Cosa significa per la cuffia auricolare
Luce blu lampeggiante	Lampeggiante ogni secondo: accesa all'ingresso di una chiamata
Luce blu lampeggiante	Lampeggiante ogni tre secondi: in modalità standby ⁴
Luce rossa lampeggiante	Batteria quasi scarica
Luce blu fissa	Batteria in fase di ricarica
Luce blu fissa spenta	Batteria completamente ricaricata
Luce blu fissa	In modalità pairin - (<i>vede paragrafo 3</i>)

7 Utilizzo dell'adattatore Jabra Bluetooth

Qualora si desideri utilizzare Jabra BT130 con un cellulare non-Bluetooth, sarà necessario utilizzare l'adattatore Jabra A210,

che garantirà un collegamento senza fili alle seguenti funzioni della cuffia auricolare: risposta/termine di una chiamata e funzione viva voce (se supportata dal telefono). Il rifiuto di una chiamata e la ridigitazione dell'ultimo numero potrebbero non essere supportati dal jack per cuffia auricolare del cellulare.

Accoppiamento di Jabra BT130 a Jabra A210

Il processo di pairing è leggermente diverso:

- Posizionare Jabra BT130 in modalità pairing.
- Posizionare l'adattatore Jabra A210 in modalità pairing.
- Posizionarli uno vicino all'altro. Non è necessario utilizzare alcun codice pin particolare per accoppiare i due prodotti Jabra. Per maggiori informazioni al riguardo, consultare il manuale utente Jabra A210.

Esecuzione / risposta a una chiamata utilizzando Jabra A210

- Effettuando una chiamata dal cellulare, essa sarà automaticamente trasferita alla cuffia auricolare (se attivata).
- Per rispondere a una chiamata: **sfiorare** il pulsante rispondi/termina sulla cuffia auricolare o premere il pulsante rispondi sul cellulare.

8 Localizzazione guasti e FAQ (domande frequenti)

Sento delle interferenze

A garanzia della migliore qualità audio, portare sempre la cuffia auricolare sullo stesso lato del corpo dove è posizionato il cellulare.

Non riesco a sentire nulla dalla cuffia auricolare

- Aumentare il volume sulla cuffia auricolare.
- Verificare che la cuffia auricolare sia accoppiata al telefono.
- Verificare che il telefono sia collegato alla cuffia auricolare - in caso contrario collegarlo dal menu Bluetooth del telefono o sfiorando il tasto rispondi/termina dopo la procedura di pairing (**vedi paragrafo 3**)

Ho problemi di pairing anche se il telefono non li segnala

È probabile che il collegamento pairing alla cuffia auricolare sia stato annullato sul cellulare. Attenersi alle istruzioni per il pairing riportate al paragrafo 3.

Non riesco a utilizzare le funzioni Rifiuta chiamate, Chiamata in attesa, Ridigita o viva voce

Queste funzioni dipendono dal tipo di telefono. Per ulteriori dettagli al riguardo, verificare quanto riportato sul manuale del telefono.

Jabra BT130 funziona con altri apparecchi Bluetooth?

Jabra BT130 è stato progettato per funzionare con i cellulari Bluetooth. Può anche funzionare con altri dispositivi Bluetooth conformi a Bluetooth versione 1.1 o 1.2 e supportare profili con cuffia auricolare e/o viva-voce.

9 Maggiori informazioni?

- Web: **www.jabra.com** (dove sono visualizzabili le ultime informazioni sull'assistenza e i manuali dell'utente)
- Per maggiori dettagli sul servizio assistenza clienti, vedere la copertina interna.

10 Manutenzione della cuffia auricolare

1. Conservare sempre l'auricolare spento e in un luogo sicuro e protetto.
2. Evitare di conservarlo in luoghi con temperature elevate (oltre 60 °C / 134°F) – come in un veicolo molto caldo o esposto alla luce diretta del sole. (La conservazione in luoghi con temperature elevate può influenzare negativamente le prestazioni e ridurre la durata della batteria.)
3. Evitare che l'auricolare o qualsiasi altro componente in dotazione vengano in contatto con pioggia o altri liquidi.

11 Garanzia

Jabra (GN Netcom) garantisce che questo prodotto non presenta difetti di materiale e di lavorazione per un periodo di due anni dalla data di acquisto originale. Le condizioni della presente garanzia e le nostre responsabilità in merito ad essa sono descritte di seguito:

- La garanzia è limitata all'acquirente originale
- È necessario conservare una copia della ricevuta o di un'altra prova di acquisto. In mancanza di prova di acquisto, la garanzia avrà inizio a partire dalla data di produzione indicata sul prodotto
- La garanzia è nulla qualora vengano rimossi il numero di serie, l'etichetta del codice data o l'etichetta del prodotto oppure qualora il prodotto venga danneggiato, installato non correttamente, modificato o riparato da terzi non autorizzati
- La responsabilità di Jabra (GN Netcom) verso i propri prodotti è limitata alla riparazione o alla sostituzione del prodotto a propria esclusiva discrezione
- Qualsiasi garanzia relativa ai prodotti Jabra (GN Netcom) ha una durata di due anni dalla data di acquisto e comprende tutti i componenti, inclusi cavi e connettori
- Dalla garanzia sono specificatamente esclusi tutti i componenti consumabili dalla durata limitata e normalmente soggetti a usura, come schermi antivoce per microfono, imbottiture per cuffie, finiture decorative, batterie e altri accessori
- Jabra (GN Netcom) non è responsabile dei danni accidentali o conseguenti derivanti dall'uso corretto o improprio di qualsiasi prodotto Jabra (GN Netcom)
- La presente garanzia concede diritti specifici. L'utente può avere però diritti di altra natura che variano da zona a zona
- L'utente non è autorizzato, in nessun caso, a tentare di effettuare assistenza, regolazioni o riparazioni sull'unità, sia questa coperta da garanzia o meno, fatta eccezione per i casi in cui diversamente indicato nel Manuale per l'utente. Per tali operazioni il prodotto deve essere rispedito al punto di acquisto, fabbrica o centro di assistenza autorizzato
- Jabra (GN Netcom) non si assume alcuna responsabilità per eventuali perdite o danni avvenuti durante la spedizione. Qualsiasi lavoro di riparazione sui prodotti Jabra (GN Netcom) da parte di terzi non autorizzati annulla ogni tipo di garanzia

12 Certificazione e approvazioni sulla sicurezza

- EU Questo prodotto è contrassegnato dal marchio CE in conformità con le disposizioni della Direttiva R & TTE (99/5/EC).
Con ciò, GN Netcom dichiara che questo prodotto è conforme ai requisiti essenziali e ad altre rilevanti disposizioni previste dalla Direttiva 1999/5/EC.
Per ulteriori informazioni, visitare il sito <http://www.gnnetcom.com>
- ! Si noti che questo prodotto usa bande di frequenze radio non armonizzate all'interno dell'UE. All'interno dell'UE questo prodotto è destinato ad essere utilizzato nei seguenti paesi: Austria, Belgio, Danimarca, Finlandia, Francia, Germania, Grecia, Irlanda, Italia, Lussemburgo, Olanda, Portogallo, Spagna, Svezia, Regno Unito e nei paesi dell'EFTA in Islanda, Norvegia e Svizzera.

È fatto divieto all'utente di eseguire variazioni o apportare modifiche di qualsiasi tipo al dispositivo. Variazioni o modifiche non espressamente approvate da Jabra (GNNetcom) annulleranno l'autorizzazione dell'utente all'utilizzo dell'apparecchiatura.

Bluetooth

Il marchio e i logo *Bluetooth*® sono di proprietà di Bluetooth SIG, Inc. e tali marchi vengono utilizzati da Jabra su licenza. Altri marchi e nomi commerciali appartengono ai rispettivi proprietari.

13 Glossario

- 1 Bluetooth:** è una tecnologia radio che consente il collegamento di dispositivi, quali cellulari e cuffie auricolari, senza necessità di cavi o fili entro una breve distanza (circa 30 piedi). Per maggiori informazioni, consultare il sito www.bluetooth.com.
I profili Bluetooth corrispondono ai diversi modi in cui i dispositivi Bluetooth comunicano con altri dispositivi. I telefoni Bluetooth supportano sia il profilo con cuffia auricolare, sia con viva-voce o entrambi. Al fine di supportare un determinato profilo, è necessario che il produttore del telefono implementi determinate funzioni obbligatorie nell'ambito del software del telefono.
- 2 Pairing:** consente di creare un collegamento unico e cifrato tra due dispositivi Bluetooth, consentendone la comunicazione reciproca. I dispositivi Bluetooth non potranno funzionare nel caso in cui i dispositivi non siano accoppiati.

- 3 Chiave d'accesso o PIN:** corrisponde a un codice da immettere sul cellulare per accoppiarlo alla cuffia auricolare Jabra BT130. Ciò consentirà il riconoscimento reciproco di cellulare e cuffia auricolare Jabra BT130, consentendone un funzionamento contemporaneo automatico.
- 4 Modalità standby:** corrisponde alla modalità in cui Jabra BT130 è passivamente in attesa di una chiamata. Terminando una chiamata sul cellulare, la cuffia auricolare si posizionerà in modalità di standby.

Nederland

Dank u	42
Voor u uw headset gaat gebruiken	43
1. Uw headset opladen	43
2. Uw headset inschakelen	44
3. Verbinden ("Pairing") met uw telefoon	44
4. De gewenste draagstand kiezen	44
5. Hoe.....	45
6. Wat betekenen de verschillende lichtjes	45
7. De Jabra Bluetooth adapter gebruiken	46
8. Problemen verhelpen en meest gestelde vragen	46
9. Heeft u meer hulp nodig?	47
10. Uw headset bewaren	47
11. Garantie	47
12. Certificatie en veiligheidsgoedkeuring	48
13. Verklarende woordenlijst	49

Dank u

Het doet ons bijzonder veel genoegen dat u de Jabra BT130 Bluetooth® Headset hebt aangekocht. We hopen dat u hem met veel plezier en genoeg zult gebruiken!

Deze gebruikershandleiding zal u op weg helpen om de mogelijkheden van uw headset ten volle te benutten.

! Onthoud: rijden gaat vóór het gesprek!

Mobiel bellen vanuit de auto leidt de aandacht van de bestuurder af, waardoor de kans op een ongeluk toeneemt. Parkeer uw auto daarom langs de kant van de weg voor u gaat telefoneren of oproepen beantwoordt, zeker wanneer de situatie dat vereist (zoals slecht weer, druk verkeer, kinderen in de wagen, slechte staat van de weg). Probeer bovendien het gesprek kort te houden en maak geen aantekeningen of lees geen documenten.

Rijd steeds veilig en houd u aan de plaatselijke wetgeving.

Overzicht van de Jabra BT130

1 LED lampje

Blauw geeft de modus aan (pairing, actief en stand-by) en duidt aan wanneer de batterij oplaadt
Rood wijst op een lage batterijspanning

2 Volume hoger (+), volume lager (-)

3 Oplaadcontact

4 Knop beantwoorden/beëindigen

Indrukken om de headset in te schakelen

Ingedrukt houden om de headset uit te schakelen

Tikken om een gesprek te beantwoorden of te beëindigen

Deze knop **indrukken** en tegelijk de volume hoger (+) knop **indrukken** om de headset in pairing-modus te zetten

5 Oorhaak – draai 180° om in het linkeroor te passen (Zie fig. 2)

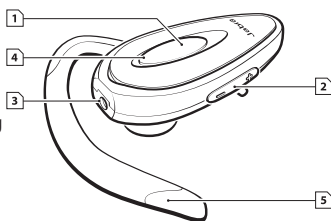

Wat kan uw headset?

Met uw Jabra BT130 kunt u:

- Gesprekken beantwoorden
- Voice-dialing (hangt af van het type telefoon)
- Gesprekken beëindigen
- Herhaling laatste nummer
- Gesprekken weigeren (hangt af van het type telefoon)

Technische specificaties:

- Gesprekstijd/stand-bytijd 4-6 uur gesprekstijd (afhankelijk van het type telefoon), 110 uur stand-bytijd
- Oplaadbare batterij die kan worden geladen vanaf een stopcontact of via de autolader (niet meegeleverd)
- Gewicht 18 g
- Bereik van maximaal 10 m
- Bluetooth headset-profiel en handsfree-profiel
- Bluetooth¹ specificaties (zie **woordenlijst**) versie 1.2

Voor u uw headset gaat gebruiken

De Jabra BT130 is eenvoudig te gebruiken. De knop op de headset om gesprekken te beantwoorden/beëindigen heeft verschillende functies, afhankelijk van hoe lang u hem indrukt.

Instructie:	Tijd dat de knop wordt ingedrukt:
Tikken	Kort indrukken
Indrukken	Ongeveer 1 seconde
Ingedrukt houden	Ongeveer 5 seconden

1 Uw headset opladen

Zorg dat uw Jabra BT130 headset volledig is opgeladen voor u hem gaat gebruiken. Gebruik de AC adapter om hem op te laden via een stopcontact, of laad hem rechtstreeks op vanaf uw PC met de meegeleverde USB-kabel. Sluit uw headset aan zoals getoond op fig. 3. Wanneer de LED blauw oplicht, laadt uw headset op. Wanneer de blauwe LED verdwijnt, is uw headset volledig opgeladen.

2 Uw headset inschakelen

- **Druk** de beantwoorden/beëindigen knop in om uw headset in te schakelen
- **Houd** de beantwoorden/beëindigen knop **ingedrukt** om uw headset uit te schakelen

3 Verbinden ("Pairing") met uw telefoon

Voordat u uw Jabra BT130 kunt gebruiken, moet u hem verbinden met uw mobiele telefoon.

1. De headset in de pairing²-modus zetten

Zorg ervoor dat de headset ingeschakeld is

Druk de beantwoorden/beëindigen knop in *en druk* tegelijk de volume hoger (+) knop in, tot het blauwe licht onafgebroken gaat branden.

2. Uw Bluetooth telefoon de Jabra BT130 laten 'zoeken'

Volg hierbij de instructies in de handleiding van uw telefoon. Meestal moet u hierbij naar het 'set up', 'verbinden' of 'Bluetooth' menu **op uw toestel** gaan en de optie Bluetooth-toestel 'zoeken' of 'toevoegen' selecteren*. (*Zie voorbeeld van een typische mobiele telefoon in fig. 4*)

3. Uw toestel zoekt de Jabra BT130

Uw telefoon vraagt u dan of u hem wilt verbinden met de headset. U accepteert door te drukken op 'Ja' of 'OK' op de telefoon en te bevestigen met het **wachtwoord of PIN³ = 0000 (4 nullen)**.

Uw toestel zal een bevestiging tonen als de verbinding tot stand is gebracht. Als de verbinding is mislukt, voert u stappen 1 tot 3 opnieuw uit.

4 De gewenste draagstand kiezen

De Jabra BT130 is ingesteld om over het rechteroor te worden gedragen. Als u hem over het linkeroor wilt dragen, moet u de oorhaak 180° draaien. (*Zie fig. 2*)

Voor optimale prestaties verdient het aanbeveling uw Jabra BT130 en uw mobiele telefoon aan dezelfde kant van uw lichaam of binnen de zichtlijn te dragen. In het algemeen verkrijgt u betere prestaties als er zich geen obstakels tussen uw headset en uw telefoon bevinden.

Plezier met kleur – uw covertje verwisselen

- Verwijder het huidige covertje door het uit het groefje bovenaan te trekken
- Druk het nieuwe covertje tot het vastzit (*Zie fig. 5*)

5 Hoe...

Een gesprek beantwoorden

- **Tik** op de beantwoorden/beëindigen knop op uw headset om een gesprek te beantwoorden

Een gesprek beëindigen

- **Tik** op de beantwoorden/beëindigen knop om een actief gesprek te beëindigen

Een gesprek weigeren (Afhankelijk van het feit of uw telefoon deze functie ondersteunt)

- **Druk** de beantwoorden/beëindigen knop in wanneer de telefoon rinkelt om een inkomend gesprek te weigeren. Afhankelijk van uw telefooninstellingen, zal de belter worden doorgeschakeld naar uw voicemail of zal hij een bezettoon te horen krijgen

Telefoneren

- Als u belt vanaf uw mobiele telefoon, zal het gesprek (afhankelijk van de telefooninstellingen) automatisch naar uw headset worden doorgeschakeld.

Voice dialing activeren (Afhankelijk van het feit of uw telefoon deze functie ondersteunt)

- **Tik** op de beantwoorden/beëindigen knop. Het beste resultaat krijgt u wanneer u de voice-dialing tekst opneemt via uw headset. Raadpleeg de gebruikershandleiding van uw telefoon voor meer informatie over deze functie

Herhaling laatste nummer (Afhankelijk van het feit of uw telefoon deze functie ondersteunt)

- **Druk** op de beantwoorden/beëindigen knop

Geluid en volume regelen

- **Druk** op volume hoger of lager (+ of -) om het volume te regelen (*zie fig. 1*)

6 Wat betekenen de verschillende lichtjes

Wat u ziet	Wat dit betekent voor uw headset
Blauw knipperlicht	Knippert elke seconde: in gesprek
Blauw knipperlicht	Knippert elke drie seconden: in stand-by modus ⁴
Rood knipperlicht	Batterijniveau laag
Blauw licht	Opladen
Blauw licht uit	Volledig opgeladen
Blauw licht	In pairing-modus – (<i>zie hoofdstuk 3</i>)

7 De Jabra BLuetooth adapter gebruiken

Wanneer u de Jabra BT130 wilt gebruiken met een telefoon die niet Bluetooth-compatibel is, is de Jabra A210 adapter de oplossing.

Die zorgt voor een draadloze verbinding die de volgende headsetfuncties ondersteunt: een gesprek beantwoorden/beëindigen en voice-dialing (als dit wordt ondersteund door de telefoon). Gesprekken weigeren en herhaling laatste nummer worden niet ondersteund door de headset-aansluiting op de mobiele telefoon.

De Jabra BT130 verbinden met de Jabra A210 (pairing)

De pairing-procedure is enigszins anders:

- Zet uw Jabra BT130 in pairing-modus.
- Zet de Jabra A210 adapter in pairing-modus.
- Plaats ze dicht bij elkaar. U hoeft geen geheime pincode in te voeren om beide Jabra-producten te met elkaar te verbinden. Raadpleeg de gebruikershandleiding van de Jabra A210 voor meer informatie.

Telefoneren/een gesprek beantwoorden als u de Jabra A210 gebruikt

- Als u telefoneert met uw mobiele telefoon, wordt het gesprek automatisch doorgeschakeld naar de headset (als die is ingeschakeld).
- Om een gesprek te beantwoorden: **tik** op de beantwoorden/beëindigen knop op uw headset of **druk** op de antwoordknop op uw mobiele telefoon.

8 Problemen verhelpen en meest gestelde vragen

Ik hoor gekraak

Voor de beste geluidskwaliteit verdient het aanbeveling de headset en uw mobiele telefoon aan dezelfde kant van het lichaam te dragen.

Ik hoor niets in mijn headset

- Zet het volume op de headset hoger.
- Controleer of de headset is verbonden met de telefoon.
- Zorg ervoor dat de telefoon is verbonden met de headset – indien de telefoon geen verbinding kan maken via het Bluetooth-menu van het toestel of met een tikje op de beantwoorden/beëindigen knop, moet u de pairing-procedure uitvoeren (*zie hoofdstuk 3*)

Ik heb problemen bij het opzetten van een verbinding, ook al geeft mijn telefoon iets anders aan

U heeft mogelijk de headset pairing verbinding in uw mobiele telefoon gewist. Volg de pairing-instructies in hoofdstuk 3.

De functies Gesprek weigeren, Gesprek in wachtstand, Herhaling laatste nummer of voice dialing zijn niet beschikbaar

Deze functies zijn enkel beschikbaar indien ze worden ondersteund door uw toestel. Raadpleeg de handleiding van uw toestel voor meer informatie.

Kan de Jabra BT130 worden gebruikt met andere Bluetooth-apparaten?

De Jabra BT130 is bedoeld voor gebruik met Bluetooth mobiele telefoons. Hij kan ook werken met andere Bluetooth-toestellen die compatibel zijn met versie 1.1 of 1.2 en het headset-profiel en/of handsfree-profiel ondersteunen.

9 Heeft u meer hulp nodig?

- Web: **www.jabra.com** (voor de recentste informatie over ondersteuning en on line gebruikershandleidingen)
- Zie binnenkant cover voor gegevens klantendienst

10 Uw headset bewaren

1. Bewaar de headset altijd met de voeding uitgeschakeld en op een veilige plaats.
2. Bewaar de headset niet bij hoge temperaturen (boven 60°C) – zoals in een hete auto of in direct zonlicht. (hierdoor kunnen de prestaties verslechteren en wordt de levensduur van de batterij verminderd).
3. Stel de headset of de bijgeleverde onderdelen niet bloot aan regen of ander vocht.

11 Garantie

Jabra (GN Netcom) garandeert dat dit product vrij is van alle gebreken in materiaal en afwerking voor een periode tot twee jaar vanaf de datum van aankoop. De voorwaarden van deze garantie en onze verplichtingen krachtens deze garantie zijn als volgt:

- De garantie geldt uitsluitend voor de oorspronkelijke koper

- U dient een kopie van uw kwitantie of een ander betalingsbewijs te overleggen. Zonder aankoopbewijs wordt aangenomen dat uw garantieperiode is begonnen op de fabricagedatum die is vermeld op het product
- De garantie geldt niet als het serienummer, de datumcode of het productetiket is verwijderd of als het product is blootgesteld aan een onzorgvuldige behandeling, verkeerd is geïnstalleerd, is gewijzigd of is gerepareerd door onbevoegde derden
- De verplichtingen van Jabra (GN Netcom) met betrekking tot zijn producten zijn beperkt tot de reparatie of de vervanging van het product, zulks ter beoordeling van Jabra
- Elke impliciete garantie op Jabra (GN Netcom) producten is beperkt tot twee jaar vanaf de datum van aankoop en geldt voor alle onderdelen, inclusief snoeren en stekkers
- Specifiek uitgesloten van elke garantie zijn gebruiksonderdelen met een beperkte levensduur die onderhevig zijn aan normale slijtage, zoals windschermen voor de microfoon, oorkussentjes, sierkappen, batterijen en andere accessoires
- Jabra (GN Netcom) is niet aansprakelijk voor incidentele schade of gevolgschade die voortvloeit uit het gebruik of misbruik van Jabra (GN Netcom) producten
- Deze garantie geeft u specifieke rechten, maar u kunt ook over andere rechten beschikken die plaatselijk kunnen verschillen
- Behoudens andere instructies in de Gebruiksaanwijzing mag de gebruiker nimmer onderhouds-, afstel- of reparatiewerkzaamheden uitvoeren aan dit apparaat, ongeacht of dit wel of niet onder de garantie valt. Het apparaat moet voor alle genoemde werkzaamheden worden teruggestuurd naar de winkel, de fabriek of een erkend servicebedrijf
- Jabra (GN Netcom) aanvaardt geen enkele aansprakelijkheid voor een defect of schade die is ontstaan tijdens de verzending. Indien reparatiewerkzaamheden aan Jabra (GN Netcom) producten worden uitgevoerd door onbevoegde derden, vervalt de garantie

12 Certificatie en veiligheidsgoedkeuring

- ^{EU} Dit product heeft een EU-keurmerk overeenkomstig de bepalingen van de R & TTE-richtlijn (99/5/EG).
Hierbij verklaart GN Netcom dat dit product in overeenstemming is met de essentiële eisen en andere relevante bepalingen van Richtlijn 1999/5/EG.
Verdere informatie vindt u op: <http://www.gnnetcom.com>

- [!] Wij wijzen u erop dat dit product gebruik maakt van radiofrequentiebanden die niet zijn geharmoniseerd in de EU. Binnen de EU is dit product bedoeld voor gebruik in Oostenrijk, België, Denemarken, Finland, Frankrijk, Duitsland, Griekenland, Ierland, Italië, Luxemburg, Nederland, Portugal, Spanje, Zweden, Groot-Brittannië en binnen de EFTA in IJsland, Noorwegen en Zwitserland.

Gebruikers mogen op geen enkele manier veranderingen of wijzigingen aanbrengen in het apparaat. Veranderingen of wijzigingen die niet uitdrukkelijk zijn goedgekeurd door Jabra (GN Netcom), leiden ertoe dat de gebruiker de bevoegdheid om het apparaat te gebruiken verliest.

Bluetooth

De merknaam en logo's van *Bluetooth*® zijn eigendom van Bluetooth SIG, Inc. en worden door Jabra in licentie gebruikt. Andere handelsmerken en merknamen zijn eigendom van hun respectieve eigenaars.

13 Verklarende woordenlijst

- 1 **Bluetooth:** is een radiotechnologie die is ontwikkeld om toestellen zoals mobiele telefoons en headsets draadloos te verbinden over een korte afstand (ongeveer 10m). Meer informatie vindt u op www.bluetooth.com

Bluetooth-profielen zijn de verschillende manieren waarop Bluetooth-toestellen met andere toestellen communiceren. Bluetooth-telefoons ondersteunen het headset-profiel, het handsfree-profiel of beide. Om een bepaald profiel te ondersteunen, moet de fabrikant van de telefoon een aantal noodzakelijke functies hebben opgenomen in de software van de telefoon.
- 2 **Pairing:** zorgt voor een unieke en beveiligde verbinding tussen twee Bluetooth-toestellen en laat deze met elkaar communiceren. Bluetooth-toestellen zullen niet werken wanneer ze niet met elkaar zijn verbonden.
- 3 **Wachtwoord of PIN:** is een code die u op uw mobiele telefoon invoert om hem te verbinden met uw Jabra BT130. Hierdoor gaan uw telefoon en de Jabra BT130 elkaar herkennen en automatisch samenwerken.
- 4 **Stand-by-modus:** is wanneer de Jabra BT130 passief een gesprek afwacht. Als u een gesprek op uw mobiele telefoon beëindigt, keert de headset automatisch terug naar de stand-by-modus.

Español

Gracias	52
Primeros pasos	53
1. Carga del auricular	53
2. Encienda el auricular	54
3. Emparejado con su teléfono	54
4. Llévelo como guste	54
5. Cómo.....	55
6. Significado de las luces	55
7. Uso de un adaptador Jabra Bluetooth	56
8. Determinación de problemas y preguntas frecuentes	56
9. ¿Necesita más ayuda?.....	57
10. Cuidado del auricular	57
11. Garantía	57
12. Certificación y aprobaciones de seguridad	58
13. Glosario	59

Gracias

Gracias por adquirir el auricular Bluetooth® Jabra BT130. Esperamos que lo disfrute.

Este manual de instrucciones le explicará cómo empezar a usarlo y cómo aprovechar al máximo su auricular.

! Recuerde, lo prioritario es conducir, no hablar por teléfono

La utilización del teléfono móvil mientras se conduce puede provocar distracciones y aumentar la probabilidad de tener un accidente. Si las condiciones de circulación lo aconsejan (mal tiempo, gran densidad de tráfico, niños en el coche, carretera en mal estado...), aparte el coche de la vía y aparque antes de realizar o responder llamadas. Intente también que las conversaciones sean cortas y no tome notas ni lea documentos.

Conduzca siempre con seguridad y respete la legislación local.

Acercas de su Jabra BT130

- 1 Indicador luminoso LED
Azul indica el modo (emparejado, activo o en espera) y la carga de la batería
Rojo indica que el nivel de la batería es bajo
- 2 Aumentar volumen (+), reducir volumen (-)
- 3 Toma de carga
- 4 Botón de respuesta/finalización
Púlselo para conectar el auricular
Manténgalo pulsado para desconectar el auricular
Presiónelo ligeramente para responder o finalizar una llamada
Púselo y pulse al mismo tiempo el botón de aumentar volumen (+) para que el auricular pase a modo de emparejado
- 5 Gancho de oreja – despléguelo y gírelo 180° para colocarlo en la oreja izquierda. (**Consulte la figura 2**)

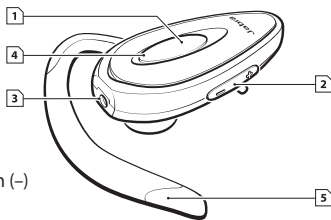

Qué puede hacer su auricular

Su Jabra BT130 le permite todo esto:

- Responder llamadas
- Marcación por voz (dependerá del teléfono)
- Finalizar llamadas
- Remarcado del último número
- Rechazar llamadas (dependerá del teléfono)

Características:

- Tiempo de conversación/espera: 4-6 horas de tiempo de conversación (depende del teléfono) y 150 horas en modo de espera
- Batería recargable con opción de carga desde una toma de CA o con cargador de coche (no incluido)
- Peso 18 g
- Alcance operativo hasta unos 10 metros
- Perfiles Bluetooth de auricular y manos libres
- Especificación Bluetooth¹ specification (*consulte el glosario*) versión 1.2

Primeros pasos

El funcionamiento del Jabra BT130 es sencillo. El botón de respuesta/finalización del auricular realiza distintas funciones según la duración de la pulsación.

Instrucciones:	Duración de la pulsación:
Pulsación ligera	Pulse brevemente
Pulsar	Aprox: 1 segundo
Mantener pulsado	Aprox: 5 segundos

1 Carga del auricular

Compruebe que su Jabra BT130 esté totalmente cargado antes de empezar a utilizarlo. Utilice el adaptador de CA para cargarlo desde un enchufe o cárguelo directamente desde su PC con el cable USB incluido. Conecte el auricular tal como se muestra en la fig. 3. Si el LED está encendido en azul, el auricular se está cargando. Cuando se apaga el indicador LED azul, significa que está totalmente cargado.

2 Encienda el auricular

- **Pulse** el botón de respuesta/finalización para encender el auricular
- **Mantenga pulsado** el botón de respuesta/finalización para apagar el auricular

3 Emparejado con su teléfono

Antes de usar el Jabra BT130 deberá emparejarlo con su teléfono móvil.

1. Ponga el auricular en modo de emparejado²

Compruebe que el auricular esté encendido.

Pulse el botón de respuesta/finalización y **pulse** al mismo tiempo el botón de aumentar volumen (+) hasta que se encienda una luz azul.

2. Fije su teléfono Bluetooth para que 'descubra' el Jabra BT130

Siga las instrucciones de su teléfono. Normalmente tendrá que ir a un menú de 'configuración', 'conexión' o 'Bluetooth' de **su teléfono** y seleccionar la opción para 'descubrir' o 'añadir' un dispositivo Bluetooth* (*la figura 4 muestra el ejemplo de un teléfono móvil normal*)

3. Su teléfono móvil encontrará el Jabra BT130

Entonces el teléfono le pedirá si quiere emparejarlo con él. Acepte pulsando 'Sí' u 'OK' en el teléfono y confirme con el **código de secreto o PIN³ = 0000 (4 ceros)**.

Su teléfono le informará cuando haya finalizado el emparejado. Si falla el intento de emparejado, repita los pasos 1 a 3.

4 LíVELO como guste

El Jabra BT130 está listo para llevarlo en la oreja derecha. Si prefiere la izquierda, despliegue y gire suavemente 180° el gancho. (**Consulte la figura 2**)

Para conseguir un rendimiento óptimo, lleve el Jabra BT130 y el teléfono móvil al mismo lado del cuerpo, o manteniendo una línea de visión entre ellos. En general, conseguirá mejor rendimiento si no hay obstáculos entre el auricular y el teléfono móvil

Un toque de color: cambie la carcasa

- Retire la carcasa actual tirando de la ranura de la parte superior
- Presione en su sitio la nueva carcasa (**Consulte la figura 5**)

5 Cómo...

Responder llamadas

- **Presione ligeramente** el botón de respuesta/finalización del auricular para responder a una llamada

Finalizar llamadas

- **Presione ligeramente** el botón de respuesta/finalización del auricular para finalizar una llamada activa

Rechazar llamadas (si su teléfono dispone de esta función)

- **Presione** el botón de respuesta/finalización cuando suene el teléfono para rechazar una llamada entrante. En función de la configuración de su teléfono, la persona que le llama será redirigida a su buzón de voz u oirá una señal de ocupado

Realizar llamadas

- Cuando haga una llamada desde su teléfono móvil, ésta (sujeto a la configuración del teléfono) se transferirá automáticamente al auricular

Marcado activado por la voz (si su teléfono dispone de esta función)

- **Presione ligeramente** el botón de respuesta/finalización. Para obtener los mejores resultados, grabe el identificador de marcado por voz a través del micrófono del auricular. Consulte el manual del usuario de su teléfono si precisa más información sobre la utilización de esta función

Remarcado del último número (si su teléfono dispone de esta función)

- **Presione** el botón de respuesta/finalización

Ajuste del sonido y volumen

- **Pulse** aumentar o reducir volumen (+ o -) para ajustar el volumen (**consulte la figura 1**)

6 Significado de las luces

Qué se ve	Qué significa en relación con su auricular
Luz azul destellante	Un destello por segundo: activo en una llamada
Luz azul destellante	Un destello cada tres segundos: en modo de espera ³
Luz roja destellante	Carga baja de la batería
Luz azul permanente	Cargando
Luz azul permanente apagada	Totalmente cargada
Luz azul permanente	En modo de emparejado,

7 Uso de un adaptador Jabra Bluetooth

Si desea utilizar el Jabra BT130 y su teléfono móvil no tiene Bluetooth, el adaptador Jabra A210 es la solución.

Le proporciona una conexión inalámbrica con las siguientes funciones del auricular: responder/finalizar llamadas y función de marcado por voz (si la admite el teléfono). El rechazo de llamadas y remarcado del último número pueden no ser soportados a través del conector de auriculares del teléfono móvil.

Emparejado del Jabra BT130 con el Jabra A210

El proceso de emparejado es ligeramente distinto:

- Ponga el Jabra BT130 en modo emparejado
- Ponga el adaptador Jabra A210 en modo emparejado
- Colóquelos cerca el uno del otro. Para emparejar ambos productos Jabra no se necesita un código PIN exclusivo. Si precisa más información, consulte el manual del usuario del Jabra A210

Realización/respuesta de llamadas con el Jabra A210

- Cuando haga una llamada desde su teléfono móvil, ésta se transferirá automáticamente al auricular (si está encendido).
- Para responder llamadas: **presione ligeramente** el botón de respuesta/finalización del auricular o pulse el botón de respuesta del teléfono móvil

8 Determinación de problemas y preguntas frecuentes

Oigo crepitaciones

Para conseguir la mejor calidad de audio, lleve siempre el auricular al mismo lado del cuerpo que el teléfono móvil.

No se oye nada a través del auricular

- Aumente el volumen del auricular.
- Compruebe que el auricular esté emparejado con el teléfono.
- Compruebe que el teléfono esté conectado al auricular. En caso negativo, conéctelo sea mediante el menú Bluetooth del teléfono o pulsando ligeramente el botón de respuesta/finalización y siguiendo el procedimiento de emparejado (**consulte la sección 3**)

Tengo problemas de emparejado, aunque el teléfono indica lo contrario

Es posible que haya eliminado la conexión de emparejado con el auricular de su teléfono móvil. Siga las instrucciones de emparejado de la sección 3.

No puedo utilizar las funciones rechazar llamada, retener llamada, remarcado o marcado activado por voz

Estas funciones dependen de si su teléfono móvil dispone de ellas. Lea el manual del teléfono para obtener más detalles

¿Funciona el Jabra BT130 con otros equipos Bluetooth?

El Jabra BT130 se ha diseñado para funcionar con teléfonos móviles Bluetooth. También puede funcionar con otros dispositivos Bluetooth conformes con la norma Bluetooth versión 1.1 o 1.2 y que admitan un perfil de auricular o de manos libres.

9 ¿Necesita más ayuda?

- Internet: www.jabra.com (encontrará la más reciente información de ayuda y los manuales de usuario)
- Consulte el interior de la cubierta para obtener más información acerca de la asistencia al cliente.

10 Cuidado del auricular

1. Apague siempre el auricular antes de guardarlo y manténgalo bien protegido.
2. Evite guardarlo en lugares en los que se alcanzan temperaturas elevadas (por encima de los 60°C / 134°F) – tales como un vehículo caldeado o a la luz del sol. (El almacenamiento a altas temperaturas puede reducir el rendimiento y la vida de la pila.)
3. No exponga el auricular o cualquiera de los componentes suministrados a la lluvia o a otros líquidos.

11 Garantía

Jabra (GN Netcom) garantiza este producto respecto a cualquier defecto de materiales y mano de obra por un periodo de dos años a partir de la fecha de la compra original. Las condiciones de esta garantía y nuestras responsabilidades bajo esta garantía se detallan a continuación:

- La garantía está limitada al comprador original

- Se requiere una copia de la factura u otra prueba de compra. Sin prueba de compra, se establece que su garantía comienza en la fecha de fabricación que figura en la etiqueta del producto
- La garantía será nula si se retira el número de serie, la etiqueta con código de fecha o la etiqueta del producto, o si el producto ha sido sometido a abuso físico, o a instalación, modificación o reparación incorrecta por terceros no autorizados
- La responsabilidad de Jabra (GN Netcom) queda limitada a la reparación o sustitución del producto a su sola discreción
- Cualquier garantía implícita sobre los productos de Jabra (GN Netcom) está limitada al periodo de dos años a partir de la fecha de la compra respecto a todas las piezas, incluyendo cualesquiera cables y conectores
- Se excluyen específicamente de cualquier garantía aquellos componentes consumibles de vida limitada sujetos al desgaste normal, tales como cortavientos de micrófonos, almohadillas de auriculares, acabados decorativos, baterías y otros accesorios
- Jabra (GN Netcom) no será responsable de cualquier daño incidental o consecuente que surja del uso o mal uso de cualquier producto de Jabra (GN Netcom)
- Esta garantía le otorga a usted derechos legales específicos, y es posible que usted tenga otros derechos que varían de un lugar a otro
- A menos que se indique lo contrario en el Manual del Usuario, el usuario no puede bajo circunstancia alguna intentar realizar tareas de mantenimiento, ajustes o reparaciones de esta unidad, esté dentro o fuera de garantía. Debe ser devuelta al punto de venta, a la fábrica o a una agencia de servicio autorizado para la realización de dichos trabajos
- Jabra (GN Netcom) no será responsable de pérdida o daño alguno que se produzca durante el transporte. Cualquier trabajo de reparación sobre los productos de Jabra (GN Netcom) por terceros no autorizados anula cualquier garantía

12 Certificación y aprobaciones de seguridad

- **EU** Este producto lleva la marca CE de acuerdo con las provisiones de la Directiva 99/5/CE sobre RTTE.

Por el presente, GN Netcom declara que este producto cumple los requisitos esenciales y otras provisiones pertinentes de la Directiva 1999/5/CE.

Para más información por favor consulte <http://www.gnnetcom.com>

- **I** Por favor, observe que este producto utiliza bandas de radiofrecuencias no armonizadas dentro de la UE. Dentro de la UE, este producto está diseñado para ser usado en Alemania, Austria, Bélgica, Dinamarca, España, Finlandia, Francia, Grecia, Irlanda, Italia, Luxemburgo, Países Bajos, Portugal, Reino Unido, Suecia, y dentro de la EFTA en Islandia, Noruega y Suiza.

No se permite a los usuarios efectuar cambios o modificar el dispositivo de modo alguno. Cualquier cambio o modificación no expresamente autorizado por Jabra (GN Netcom) invalidará la autorización del usuario para utilizar el equipo.

Bluetooth

La marca literal y los logotipos *Bluetooth*® son propiedad de Bluetooth SIG, Inc, y cualquier uso de dichas marcas por Jabra se hace bajo licencia. Otras marcas y nombres comerciales son propiedad de sus respectivos titulares.

13 Glosario

- 1 **Bluetooth:** es una tecnología de radio que conecta dispositivos, como teléfonos móviles y auriculares, sin cables a una distancia corta (aprox. 10 m). Encontrará más información en www.bluetooth.com

Los perfiles Bluetooth son las distintas formas que usan los dispositivos Bluetooth para comunicarse entre ellos. Los teléfonos móviles Bluetooth admiten el perfil de auricular, el perfil de manos libres o ambos. Para admitir un perfil determinado, un fabricante de teléfonos debe aplicar determinadas características obligatorias en el software del teléfono.
- 2 El **emparejado:** crea un enlace exclusivo y cifrado entre dos dispositivos Bluetooth que permite la comunicación entre ellos. Los dispositivos Bluetooth no funcionan entre ellos si no han sido previamente emparejados.
- 3 El **código secreto o PIN:** es un código que se introduce en el teléfono móvil para emparejarlo con el Jabra BT130. De este modo el teléfono y el Jabra BT130 se reconocen entre ellos y funcionan conjuntamente de modo automático.
- 4 El **modo de espera:** es cuando el Jabra BT130 espera pasivamente una llamada. Cuando usted “finaliza” una llamada en su teléfono móvil, el auricular pasa a modo de espera.

Dansk

Tak!	62
Kom godt i gang	63
1. Opladning af headsettet	63
2. Aktivering af headsettet	64
3. Tilslutning af headsettet til telefonen (parring)	64
4. Vælg, hvordan du vil bære headsettet	64
5. Sådan	65
6. Lysdiodernes betydning	65
7. Brug af Jabra Bluetooth-adapter	66
8. Fejlfinding og ofte stillede spørgsmål	66
9. Har du brug for mere hjælp?	67
10. Pleje og vedligeholdelse	67
11. Garanti	67
12. Registrering og sikkerhedsgodkendelse	68
13. Ordliste.....	69

Tak!

Tak, fordi du valgte et Jabra BT130 Bluetooth®-headset. Vi håber, du vil få stor glæde af det!

Læs denne brugsanvisning grundigt igennem for at få mest muligt ud af headsettet.

! Husk, at det vigtigste er trafikikkerheden!

Hvis du taler i mobiltelefon, mens du kører, kan du miste koncentrationen og køre galt. Sørg derfor altid for at køre ind til siden, før du foretager eller besvarer et opkald, især hvis vejret er dårligt, trafikken er tæt, der er børn i bilen, eller vejen er ujævn. Sørg også for at gøre telefonsamtalerne korte, og undlad at tage noter eller læse imens.

Kør altid sikkert, og overhold loven

Om Jabra BT130

- 1 Lysdioder
Blå: Viser den aktuelle tilstand (parrer, aktiv eller standby) samt batteriopladning
Rød: Viser, at batteriniveauet er lavt

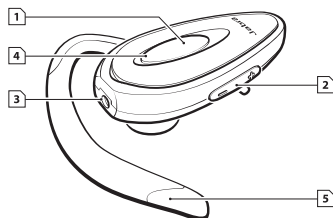

- 2 Lydstyrke op (+), lydstyrke ned (-)
- 3 Stik til batterioplader
- 4 Knappen "answer/end" (besvar/afslut)

Tryk på denne knap for at tænde headsettet

Hold knappen nede for at slukke headsettet

Tryk kort på knappen for at besvare et opkald eller afslutte en samtale

Tryk på denne knap og på knappen '+' samtidigt for at indstille headsettet til pairing

- 5 Ørekrog – kan vippes og drejes 180° og bruges på venstre øre (*Se fig. 2*)

Headsettets funktioner

Med Jabra BT130 kan du:

- Besvare opkald
- Foretage stemmestyrede opkald (afhængigt af telefonen)
- Afslutte samtaler
- Ringe det sidste kaldte telefonnummer op igen
- Afvise opkald (afhængigt af telefonen)

Tekniske specifikationer:

- Taletid/standbytid: 4-6 timers taletid (afhængigt af telefonen) og 110 timers standbytid
- Genopladeligt batteri, der kan oplades i en almindelig stikkontakt eller sluttes til en biloplader (medfølger ikke)
- Vægt: 18 g
- Rækkevidde: Op til 10 m
- Understøtter headset-funktion og håndfri funktion via Bluetooth
- Bluetooth¹ -profiler og -specifikationer version 1.2 (se **ordliste**)

Kom godt i gang

Jabra BT130-headsettet er meget brugervenligt. Med knappen "answer/end", der sidder på headsettet, kan du betjene forskellige funktioner, afhængigt af hvor lang tid du holder knappen nede.

Anvisning	Trykkets varighed:
Kort tryk	Tryk og slip
Tryk	Ca. 1 sekund
Tryk, og hold nede	Ca. 5 sekunder

1 Opladning af headsettet

Kontrollér, at Jabra BT130-headsettet er ladet helt op, før du tager det i brug. Brug adapteren i en almindelig stikkontakt, eller oplad headsettet direkte fra en pc ved hjælp af det medfølgende USB-kabel. Tilslut headsettet som vist på figur 3. Når lysdioden lyser blåt, lader headsettet op. Når den blå lysdiode går ud, er headsettet fuldt opladet.

2 Aktivering af headsettet

- **Tryk på** knappen "answer/end" for at tænde for headsettet
- **Hold** knappen "answer/end" nede for at slukke for headsettet

3 Tilslutning af headsettet til telefonen (parring)

Før du tager Jabra BT130-headsettet i brug, skal du parre det med en mobiltelefon.

1. Indstil headsettet til parring²

Kontrollér, at headsettet er tændt.

Tryk på knappen "answer/end" og knappen '+ ' samtidig, indtil lysdioden lyser blå permanent.

2. Indstil telefonen til at 'finde' Jabra BT130-headsettet via Bluetooth

Følg anvisningerne i vejledningen til telefonen. Normalt skal du åbne menuen 'Setup' (Indstillinger), 'Connect' (Tilslut) eller 'Bluetooth' **på telefonen** og vælge indstillingen 'discover' (søg efter) eller 'add' (tilføj) for at tilslutte en Bluetooth-enhed* (*se eksemplet fra en almindelig mobiltelefon på figur 4*)

3. Telefonen finder Jabra BT130-headsettet

Når telefonen har fundet headsettet, bliver du bedt om at parre enhederne. Tryk på 'Yes' (Ja) eller 'OK' på telefonen, og bekræft med en **adgangskode eller PIN³ = 0000 (4 nuller)**.

Telefonen giver en meddelelse, når parringen er gennemført. Hvis parringen ikke lykkes, skal du gentage trin 1 til 3.

4 Vælg, hvordan du vil bære headsettet

Jabra BT130-headsettet er indstillet til brug på højre øre. Hvis du foretrækker at bruge det på venstre øre i stedet, skal du blot vippe og dreje ørekrogen 180°. (*se figur 2*)

Bær Jabra BT130-headsettet og mobiltelefonen ud for hinanden på samme side af kroppen for at sikre, at enhederne fungerer korrekt. Generelt opnår du det bedste signal, hvis der ikke er forhindringer mellem headsettet og mobiltelefonen.

Sæt kulør på dit headset – skift coverfarven

- Afmonter coveret ved at skubbe tommelfingerneglen ind i sporet øverst
- Monter det nye cover (*se fig. 5*)

5 Sådan ...

Sådan besvarer du et opkald

- **Tryk kort på** knappen "answer/end" på headsettet for at besvare et opkald

Sådan afslutter du en samtale

- **Tryk kort på** knappen "answer/end" for at afslutte en igangværende samtale

Sådan afviser du et opkald (forudsat, telefonen understøtter denne funktion)

- **Tryk på** knappen "answer/end", når telefonen ringer, hvis du vil afvise et opkald. Afhængigt af indstillingerne i telefonen vil den person, der ringer op, enten blive viderestillet til din telefonsvarer eller høre et optaget-signal

Sådan foretager du et opkald

- Når du ringer op fra den tilsluttede mobiltelefon, stilles samtalen automatisk om til headsettet (afhængigt af indstillingerne i telefonen)

Sådan aktiverer du stemmestyret opkald (forudsat, telefonen understøtter denne funktion)

- **Tryk kort på** knappen "answer/end". Optag altid stemmekoden via headsettet for at opnå det bedste resultat. Læs mere om, hvordan du bruger denne funktion, i brugervejledningen til telefonen

Sådan ringer du det sidst kaldte telefonnummer op igen (forudsat, telefonen understøtter denne funktion)

- **Tryk på** knappen "answer/end"

Sådan justerer du lyden og lydstyrken

- **Tryk på** knappen '+' eller '-' for at justere lydstyrken (*se figur 1*)

6 Lysdiodernes betydning

Det ser du	Det betyder det for headsettet
Blinkende blå lys	Blinker hvert sekund: Reagerer på et opkald
Blinkende blå lys	Blinker hvert tredje sekund: Standbytilstand ⁴
Blinkende rødt lys	Lavt batteriniveau
Permanent blå lys	Oplader
Permanent blå lys går ud	Fuldt opladet
Permanent blå lys	I parringtilstand (<i>se afsnit 3</i>)

7 Brug af Jabra Bluetooth-adapter

Hvis du vil bruge Jabra BT130-headsettet sammen med en mobiltelefon, der ikke understøtter Bluetooth, skal du bruge Jabra A210-adapteren.

Med denne adapter får du en trådløs forbindelse, hvor du kan bruge headsettet til følgende funktioner: Besvare opkald/afslutte samtaler samt foretage stemmestyrede opkald (afhængigt af telefonen). Hvis du sætter stikket fra headsettet i mobiltelefonen, kan du muligvis ikke bruge headsettet til følgende funktioner: Afvise et opkald og ringe op til det sidst kaldte telefonnummer.

Sådan parrer du Jabra BT130-headsettet med Jabra A210-adapteren

Fremgangsmåden er lidt anderledes:

- Indstil Jabra BT130-headsettet til parring
- Indstil Jabra A210-adapteren til parring
- Anbring enhederne ved siden af hinanden. Du behøver ikke at indtaste en PIN-kode for at parre de to Jabra-enheder. Se i brugsanvisningen til Jabra A210-adapteren for at få yderligere oplysninger

Sådan foretager og besvarer du opkald med Jabra A210-adapteren

- Når du ringer op fra den tilsluttede mobiltelefon, stilles samtalen automatisk om til headsettet (hvis det er tændt).
- Sådan besvarer du et opkald: **Tryk kort på** knappen "answer/end" på headsettet, eller **tryk på** knappen "answer" på mobiltelefonen

8 Fejlfinding og ofte stillede spørgsmål

Jeg kan høre en knitrende lyd

Bær altid headsettet på den samme side af kroppen som mobiltelefonen for at opnå den bedste lyd kvalitet.

Jeg kan ikke høre noget i headsettet

- Skru op for lydstyrken i headsettet.
- Kontrollér, at headsettet er parret med telefonen.
- Kontrollér, at telefonen er sluttet til headsettet. Hvis du ikke kan oprette forbindelse via telefonens Bluetooth-menu eller ved at trykke kort på knappen "answer/end", skal du følge anvisningerne til parring af enhederne (**se afsnit 3**)

Jeg har problemer med at parre enhederne, selvom telefonen viser noget andet

Du har muligvis slettet parringen af headsettet i mobiltelefonen. Følg anvisningerne til parring af enhederne, der er beskrevet i afsnit 3.

Jeg kan ikke anvende funktionerne "Afvís opkald", "Stil opkald i venteposition" eller "Stemmestyret opkald"

Disse funktioner er kun tilgængelige, hvis telefonen understøtter dem. Se, om det er tilfældet, i brugsanvisningen til telefonen.

Understøtter Jabra BT130-headsettet andet Bluetooth-udstyr?

Jabra BT130-headsettet er beregnet til brug med mobiltelefoner, der understøtter Bluetooth. Det kan også bruges sammen med andet Bluetooth-udstyr, der understøtter Bluetooth i version 1.1 eller 1.2 samt headset-funktion og/eller håndfri funktion.

9 Har du brug for mere hjælp?

- Internet: www.jabra.com (her finder du de sidste nye support-oplysninger og vores online-brugsanvisninger)
- Find yderligere oplysninger om kundeservice på den indvendige side af coveret.

10 Pleje og vedligeholdelse

1. Opbevar altid headsettet med strømmen slukket og sikkert beskyttet.
2. Undgå opbevaring ved høje temperaturer (over 60° C) – f.eks. i et meget varmt køretøj eller i direkte sollys (opbevaring ved høje temperaturer kan forringe ydeevnen og reducere batteriets levetid).
3. Udsæt ikke headsettet eller de medfølgende dele for regn eller andre væsker.

11 Garanti

Jabra (GN Netcom) yder garanti på dette produkt for alle defekter vedrørende materialer og kvalitet i en periode på to år fra den oprindelige købsdato. Vilklårene i den foreliggende garanti og vores ansvar i henhold til denne garanti er som følger:

- Garantien er begrænset til den oprindelige køber
- En kopi af kvitteringen eller anden dokumentation på køb kræves. Uden købsdokumentation defineres garantien som begyndende på produktionsdatoen angivet på produktet

- Garantien er ugyldig, hvis serienummeret, datokodeetiketten eller produktetiketten fjernes, eller hvis produktet er blevet udsat for hårdhændet eller uforsvarlig behandling, forkert installation, modifikation eller reparation af en uautoriseret tredjepart
- Ansvar i forbindelse med Jabra-produkter (GN Netcom) er begrænset til reparation eller erstatning af produktet efter eget skøn
- Enhver stiltiende garanti på Jabra-produkter (GN Netcom) er begrænset til to år fra købsdatoen på alle dele, herunder ledninger og stik
- Specifikke dele, som ikke er omfattet af garantien, er forbrugskomponenter med begrænset levetid, der er udsat for normal slitage, f.eks. vindskærm til mikrofonen, ørepuder, dekorativ finish, batterier og andet tilbehør
- Jabra (GN Netcom) er ikke ansvarlig for tilfældige skader eller følgeskader, der måtte opstå som følge af brug eller misbrug af et Jabra-produkt (GN Netcom)
- Denne garanti giver dig specifikke rettigheder, og du kan have andre rettigheder, der varierer fra område til område
- Brugeren må under ingen omstændigheder forsøge at udføre service, justeringer eller reparationer af denne enhed, uanset om det ligger inden for garantien eller ej, medmindre det er angivet i denne brugervejledning. Produktet skal returneres til købsstedet, fabrikken eller et autoriseret servicecenter for at få udført sådant arbejde
- Jabra (GN Netcom) påtager sig intet ansvar for tab eller skader, der opstår under forsendelsen. Alt reparationsarbejde på Jabra-produkter (GN Netcom) af uautoriserede tredjeparter gør garantien ugyldig

12 Registrering og sikkerhedsgodkendelse

- EU** Dette produkt er CE-mærket i overensstemmelse med bestemmelserne i R & TTE-direktivet (99/5/EØF).

GN Netcom erklærer herved, at dette produkt overholder de væsentlige krav og andre relevante bestemmelser i direktivet 1999/5/EØF.

Yderligere oplysninger findes på adressen <http://www.gnnetcom.com>

- I** Bemærk, at dette produkt bruger radiofrekvensbånd, der ikke er harmoniseret inden for EU. Inden for EU er dette produkt beregnet til brug i Østrig, Belgien, Danmark, Finland, Frankrig, Tyskland, Grækenland, Irland, Italien, Luxembourg, Holland, Portugal, Spanien, Sverige, Storbritannien og inden for EFTA i Island, Norge og Schweiz.

Brugeren må ikke foretage ændringer eller modificere enheden på nogen måde. Ændringer eller modifikationer, der ikke er udtrykkeligt godkendt af Jabra (GN Netcom), gør brugerens tilladelse til at betjene udstyret ugyldig.

Bluetooth

Bluetooth[®]-varemærket og -logoer tilhører Bluetooth SIG, Inc., og enhver brug af sådanne varemærker af Jabra foregår under licens. Andre varemærker og varebetegnelser tilhører deres respektive ejere.

13 Ordliste

- 1 Bluetooth:** En radioteknologi, der sikrer, at enheder såsom mobiltelefoner og headset kan tilsluttes på kort afstand uden brug af ledninger eller kabler (cirka 10 meter). Læs mere på www.bluetooth.com.

Bluetooth-profiler: Forskellige måder, hvorpå Bluetooth-enheder kan kommunikere med hinanden. Telefoner, der understøtter Bluetooth, er enten baseret på en headset-profil, en håndfri profil eller begge. Før en enhed kan understøtte en bestemt profil, skal producenten af telefonen implementere forskellige obligatoriske funktioner i den software, der leveres med telefonen.

- 2 Parring:** Metode, som bruges til at oprette en unik eller krypteret forbindelse mellem to Bluetooth-enheder, så de kan kommunikere med hinanden. Bluetooth-enheder fungerer kun, hvis de er blevet parret.
- 3 Adgangskode eller PIN-kode:** En kode, der skal indtastes i en mobiltelefon, før den kan parres med en Jabra BT500-adapter. Koden sikrer, at telefonen og Jabra BT130-adapteren genkender hinanden og automatisk samarbejder i standbytilstand.
- 4 Standbytilstand:** Den tilstand, hvor Jabra BT130-headsettet passivt venter på et opkald. Når du afslutter en samtale på mobiltelefonen, går headsettet automatisk i standbytilstand.

Suomi

Kiitos	72
Käytön aloittaminen	73
1. Sankaluurien lataaminen	73
2. Sankaluurien kytkeminen päälle	74
3. Muodosta sankaluurista ja puhelimesta laitepari	74
4. Käytä kuten haluat	74
5. Toimintaohjeita... ..	75
6. Valojen merkitykset	75
7. Jabra Bluetooth -sovittimen käyttäminen	76
8. Vianmääritys ja usein kysytyt kysymykset	76
9. Tarvitsetko lisää ohjeita?	77
10. Sankaluurien hoito	77
11. Takuu	77
12. Sertifiointi ja turvallisuushyväksynnät	78
13. Sanasto	79

Kiitos

Kiitos, että valitsit Jabra BT130 Bluetooth® -sankaluurit. Toivottavasti nautit tuotteen käytöstä!

Tämän käyttöoppaan avulla pääset käyttöä alkuun ja voit hyödyntää sankaluureja mahdollisimman tehokkaasti.

! Muista keskittyä ajamiseen - älä puhumiseen!

Matkapuhelimen käyttäminen häiritsee ajamista ja lisää onnettomuusriskiä. Pysäköi tien sivuun ennen puheluiden soittamista tai niihin vastaamista, jos ajo-olosuhteet edellyttävät sitä (esimerkiksi huono sää, paljon liikennettä, lapsia autossa, vaikeat tieolosuhteet). Pidä keskustelut lyhyinä. Älä tee puhelun aikana muistiinpanoja tai lue mitään.

Aja aina turvallisesti ja noudata paikallisia lakeja.

Tietoja Jabra BT130:sta (Katso kuva 1)

1 LED-valo
Sininen osoittaa toimintatilan (laittekytkentä, aktiivinen tai valmiustila) ja akun latauksen
Punainen valo merkitsee, että akun varaustaso on alhainen

2 Äänenvoimakkuuden nosto (+) ja lasku (-)

3 Latausliitin

4 Kytke sankaluurit päälle **painamalla**
Kytke sankaluurit pois päältä **pitämällä painettuna**
Napauttamalla voit vastata puheluun tai päättää puhelun.

Paina tätä **ja paina** äänenvoimakkuuden noston (+) painiketta samaan aikaan, jotta sankaluurit menevät laiteparin muodostuksen tilaan

5 Korvakoukku – käännä ja kierrä 180°, jolloin laite sopii vasemmalle korvalle.
(**Katso kuva 2**)

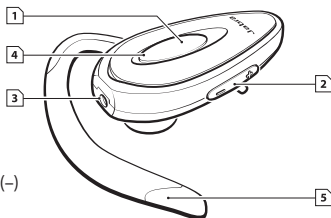

Sankaluurien toiminnot

Jabra BT130:lla voi tehdä kaikkea tätä:

- Vastata puheluihin
- Käyttää äänivalintaa (puhelimesta riippuen)
- Päättää puhelut
- Viimeksi valitun numeron uudelleenvalitseminen
- Hylätä puhelut (puhelimesta riippuen)

Tekniset tiedot:

- Puhe aika 4 - 6 tuntia (puhelimesta riippuen), 110 tunnin valmiusaika
- Akun voi ladata verkkovirtalaturilla tai autolaturilla (ei mukana)
- Paino 18 g
- Toimintamatka jopa 33 jalkaa / 10 m
- Sankaluurien ja HF-laitteen Bluetooth-profiilit
- Bluetooth¹ -spesifikaation (*katso sanasto*) versio 1.2

Käytön aloittaminen

Jabra BT130 on helppokäyttöinen. Sankaluurien vastaus-/lopetusnäppäin suorittaa eri toimintoja sen mukaan, kuinka pitkään sitä painetaan.

Ohje:	Painalluksen kesto:
Napauta	Paina hetken ajan
Paina	Noin: 1 sekunti
Pidä painettuna	Noin: 5 sekuntia

1 Sankaluurien lataaminen

Varmista, että Jabra BT130 -sankaluurit on ladattu täyteen ennen käytön aloittamista. Lataa verkkovirralla käyttämällä verkkolaitetta tai lataa suoraan PC-tietokoneesta käyttämällä mukana tulevaa USB-kaapelia. Kytke sankaluurit kuvan 3 osoittamalla tavalla. Kun LED-valo palaa tasaisesti sinisenä, sankaluurit latautuvat. Kun sininen LED-valo sammuu, sankaluurit on ladattu täyteen.

2 Sankaluurien kytkeminen päälle

- **Painamalla** vastaus-/lopetusnäppäintä sankaluurit kytkeytyvät päälle
- **Pitämällä** vastaus-/lopetusnäppäintä painamalla sankaluurit kytkeytyvät pois päältä

3 Muodosta sankaluurista ja puhelimesta laitepari

Ennen kuin alat käyttää Jabra BT130:tä, sen on muodostettava laitepari matkapuhelimen kanssa.

1. Sankaluurien asettaminen laiteparitilaan²

Varmista, että sankaluurit ovat päällä.

Paina vastaus-/lopetuspainiketta ja **paina** äänenvoimakkuuden noston (+) painiketta samaan aikaan, kunnes sininen valo alkaa palaa tasaisesti.

2. Aseta Bluetooth-yhteensopiva puhelin tilaan, jossa se tunnistaa Jabra BT130:n

Noudata puhelimen käyttöohjetta. Yleensä **matkapuhelimesta** on valittava "asetukset", "yhteydet" tai "Bluetooth" ja valittava vaihtoehto, joka etsii tai lisää Bluetooth-laitteen.* (**Kuvassa on tyypillisen matkapuhelimen esimerkki Katso kuva 4**)

3. Puhelin tunnistaa Jabra BT130:n

Puhelin kysyy, haluatko muodostaa laiteparin. Vahvista painamalla "Yes" ("Kyllä") tai "OK" puhelimesta. Anna sitten **salasana tai PIN³ = 0000 (4 nollaa)**.

Puhelin antaa vahvistuksen, kun laitepari on muodostettu. Jos laiteparin muodostus epäonnistuu, toista vaiheet 1 - 3.

4 Käytä kuten haluat

Jabra BT130:tä voidaan käyttää oikealla korvalla. Jos haluat käyttää sitä vasemmalla korvalla, käännä ja kierrä korvakoukku 180°. (**Katso kuva 2**)

Jabra BT130 toimii parhaiten, kun käytät sitä ja matkapuhelinta kehon samalla puolella tai näköyhteydessä. Yleensä toiminta on tehokkaampaa, kun sankaluurien tai matkapuhelimen välillä ei ole esteitä.

Pidä hauskaa väreillä – peitelevyn vaihtaminen

- Irrota nykyinen levy vetämällä yläosan peukalourasta.
- Paina uusi kansilevy paikalleen. (**Katso kuva 5**)

5 Toimintaohjeita...

Puheluun vastaaminen

- **Napauta** sankaluurien vastaus-/lopetusnäppäintä, kun haluat vastata puheluun

End a call

- **Napauta** sankaluurien vastaus-/lopetusnäppäintä, kun haluat päättää puhelun

Puhelun hylkääminen (puhelimen on tuettava tätä toimintoa)

- **Paina** sankaluurien vastaus-/lopetusnäppäintä, kun haluat hylätä saapuvan puhelun puhelimen soidessa. Puhelimen asetuksista riippuen soittaja ohjataan joko vastaajapalveluun tai hän kuulee varattu-äänen

Puhelun soittaminen

- Kun soitat matkapuhelimesta, puhelu ohjataan automaattisesti sankaluuireihin (puhelimen asetusten mukaan)

Äänivalinnan aktivointi (puhelimen on tuettava tätä toimintoa)

- **Napauta** vastaus-/lopetusnäppäintä. Parhaat tulokset saat, kun nauhoitat äänivalintatunnuksen sankaluurien kautta. Tämän ominaisuuden käytöstä on lisätietoja puhelimen käyttöohjeessa

Viimeksi valitun numeron uudelleenvalitseminen (puhelimen on tuettava tätä toimintoa)

- **Paina** vastaus-/lopetusnäppäintä

Äänen ja äänenvoimakkuuden säätäminen

- Säädä äänenvoimakkuutta **painamalla** + tai - (**Katso kuva 1**)

6 Valojen merkitykset

Näet	Mitä se merkitsee sankaluurien toiminnan kannalta
Vilkkuva sininen valo	Vilkkuu joka sekunti: aktiivinen puhelun aikana
Vilkkuva sininen valo	Vilkkuu kolmen sekunnin välein: valmiustilassa4
Vilkkuva punainen valo	Akun varaustila on alhainen
Tasaisesti palava sininen valo	Lataa
Tasaisesti palava sininen valo sammuu	Täysin ladattu
Tasaisesti palava sininen valo	Laiteparitilassa – (katso osio 3)

7 Jabra Bluetooth -sovittimen käyttäminen

Jos haluat käyttää Jabra BT130:tä muun kuin Bluetooth-yhteensopivan matkapuhelimen kanssa, vastaus on Jabra A210 -sovitin.

Sen avulla saat langattoman yhteyden seuraavilla sankaluurien ominaisuuksilla: puheluun vastaaminen/puhelun päättäminen, äänivalinta (jos puhelin tukee). Puhelun hylkäämistä ja viimeisen numeron uudelleenvalintaa ei ehkä tueta matkapuhelimen sankaluuriliitännän kautta.

Jabra BT130:n ja Jabra A210:n yhdistäminen

Laittepari muodostetaan hieman eri tavalla:

- Aseta Jabra BT130 laiteparitilaan.
- Aseta Jabra A210 -sovitin laiteparitilaan.
- Aseta laitteet lähelle. Laitteparin muodostamiseen kahden Jabra-tuotteen välillä ei tarvita erillistä PIN-koodia. Jabra A210 -käyttöohjeessa on lisätietoja.

Puheluiden soittaminen/puheluihin vastaaminen Jabra A210:llä

- Kun soitat matkapuhelimesta, puhelu ohjataan automaattisesti sankaluureihin (jos sankaluurit ovat päällä).
- Puheluun vastaaminen: **Napauta** sankaluurien vastaus-/lopetusnäppäintä tai paina matkapuhelimen vastausnäppäintä

8 Vianmääritys ja usein kysytyt kysymykset

Kuulen häiriöäänä

Äänenlaatu on paras, kun käytät sankaluureja ja matkapuhelinta kehon samalla puolella.

Sankaluureista ei kuulu mitään

- Nosta sankaluurien äänenvoimakkuutta.
- Varmista, että sankaluurit ja matkapuhelin muodostavat laiteparin.
- Varmista, että puhelin on kytketty sankaluureihin – jos kytkentä ei muodostu puhelimen Bluetooth-valikosta tai napauttamalla vastaus-/lopetusnäppäintä, noudata laiteparin muodostuksen ohjeita (**katso osio 3**)

Laitteparin muodostamisessa on ongelmia, vaikka puhelin ilmoittaakin muuta

Sankaluurien laitepariyhteys on voitu poistaa matkapuhelimesta. Noudata kohdassa 3 esitettyjä ohjeita laiteparin muodostamiseksi.

En voi käyttää puhelun hylkäämistä, puhelun asettamista pitoon, numeron uudelleenvalintaa tai äänivalintaa

Puhelimen on tuettava näitä toimintoja. Katso tarkat tiedot puhelimen käyttöohjeesta.

Toimiiko Jabra BT130 muiden Bluetooth-laitteiden kanssa?

Jabra BT130 on suunniteltu toimimaan Bluetooth-yhteensopivien matkapuhelimen kanssa. Tuote voi toimia myös yhdessä muiden Bluetooth-laitteiden kanssa, jotka ovat yhteensopivia Bluetooth-version 1.1 tai 1.2 kanssa ja tukevat sankaluurien profiilia ja/tai HF-profiilia.

9 Tarvitsetko lisää ohjeita?

- Web: **www.jabra.com** (*uusimmat tukitiedot ja online-käyttöohjeet*)
- Takasisivulla on oman maasi tukipuhelinnumero

10 Sankaluurien hoito

1. Kuuloke on säilytettävä turvallisessa paikassa virta katkaistuna.
2. Kuuloketta ei tulisi säilyttää yli 60 °C:n lämpötilassa, kuten kuumassa autossa tai auringonpaisteessa. (Säilytys liian kuumassa saattaa heikentää laitteen toimintaa ja lyhentää akun käyttöikää.)
3. Älä altista kuuloketta tai mitään sen osaa sateelle tai muille nesteille.

11 Takuu

Jabra (GN Netcom) myöntää tälle tuotteelle takuun kaikkien materiaali- ja valmistusvirheiden osalta kahdeksi vuodeksi alkuperäisestä ostopäivästä lukien. Takuun ehdot ja valmistajan vastuut takuuseen liittyen ovat seuraavat:

- Takuu koskee vain alkuperäistä ostajaa
- Takuu raukeaa, jos tuotteen sarjanumero, päivämäärämerkintä tai tuotemerkintä on poistettu tai jos valtuuttamaton, ulkopuolinen henkilö on käsitellyt tuotetta väärin, asentanut sen väärin, muunnellut tai korjannut sitä
- Jabra (GN Netcom) tuotevastuu rajoittuu tuotteen korjaamiseen tai vaihtamiseen yrityksen oman harkinnan mukaan

- Jabra (GN Netcom) -tuotteita mahdollisesti koskeva oletettu takuu rajoittuu kaikkien osien, myös johtojen ja liitinten, osalta kahteen vuoteen ostopäivästä lukien
- Mitkään takuut eivät koske normaalille kulutukselle alttiita kulutusosia, kuten mikrofonin tuulisuojuksia, korvatyynyjä, pintakoristelujia, akkuja ja muita lisävarusteita
- Jabra (GN Netcom) ei ole vastuussa mistään satunnaisista tai väliillisistä vahingoista, jotka aiheutuvat Jabra (GN Netcom) -tuotteiden asianmukaisesta tai virheellisestä käytöstä
- Tämä takuu antaa sinulle tietyt oikeudet, ja sinulla saattaa olla muitakin oikeuksia asuinpaikastasi riippuen
- Ellei käyttöohjeessa muuta mainita, käyttäjä ei missään tilanteessa saa yrittää huoltaa, säätää tai korjata tätä laitetta, ovatpa huoltokohteet takuunalaisia tai eivät. Kaikkia tällaisia toimenpiteitä varten tuote on toimitettava ostopaikkaan, tehtaalte tai valtuutettuun huoltopisteeseen
- Jabra (GN Netcom) ei ole vastuussa mistään kuljetuksen aikana tapahtuvista menetyksistä tai vahingoista. Jabra (GN Netcom) -tuotteiden kaikki takuut raukeavat, jos tuotteita korjaa valtuuttamaton, ulkopuolinen henkilö

12 Sertifiointi ja turvallisuushyväksynät

- **EU** Tämä laite on CE-hyväksytty radio- ja telepäätelaitedirektiivin R & TTE (99/5/EY) määräysten mukaisesti.

GN Netcom vakuuttaa täten, että tuote on direktiivin 1999/5/EY olennaisten vaatimusten ja muiden asiaankuuluvien määräysten mukainen.

Lisätietoja osoitteesta <http://www.gnnetcom.com>

- **I** Huomaa, että tämä tuote käyttää radiotaajuusalueita, joita ei ole yhtenäistetty EU:n alueella. Tämä tuote on tarkoitettu käytettäväksi EU:n alueella Itävallassa, Belgiassa, Tanskassa, Suomessa, Ranskassa, Saksassa, Kreikassa, Irlannissa, Italiassa, Luxemburgissa, Alankomaissa, Portugalissa, Espanjassa, Ruotsissa ja Iossa-Britanniassa sekä EFTA:n alueella Islannissa, Norjassa ja Sveitsissä.

Käyttäjät eivät saa tehdä mitään muutoksia laitteeseen tai muunnella sitä millään tavalla. Muutokset tai muunnokset, joita Jabra (GN Netcom) ei ole erikseen hyväksynyt, mitätöivät käyttäjän oikeuden käyttää laitetta.

Bluetooth

The *Bluetooth*[®]-sana, merkki ja logot ovat Bluetooth SIG, Inc:n omaisuutta, ja Jabra käyttää niitä erikoisluvalla. Muut tavaramerkit ja kaupanimet ovat omistajiensa omaisuutta.

13 Sanasto

- 1 Bluetooth:** on radiotekniikka, joka kytkee matkapuhelimien ja sankaluurien tapaiset laitteet langattomasti toisiinsa lyhyellä matkalla (noin 10 metriä). Lisätietoja on osoitteessa www.bluetooth.com.

Bluetooth-profiilit ovat eri tapoja, joiden avulla Bluetooth-laitteet siirtävät tietoja muiden laitteiden kanssa. Bluetooth-yhteensopivat puhelimet tukevat joko sankaluuriprofiilia, HF-profiilia tai kumpaakin. Tietyn profiilin tukemiseksi puhelimen valmistajan on toteutettava tiettyjä pakollisia ominaisuuksia puhelimen ohjelmistoon.

- 2 Laiteparin:** muodostus luo yksilöivän salatur linkin kahden Bluetooth-laitteen välille ja mahdollistaa niiden välisen tiedonsiirron. Bluetooth-laitteet eivät toimi, jos niiden välille ei ole muodostettu laiteparia.
- 3 Salasana tai PIN:** on koodi, joka annetaan matkapuhelimeen, jotta se voi muodostaa laiteparin Jabra BT130:n kanssa. Näin puhelin ja Jabra BT130 tunnistavat toisensa ja toimivat automaattisesti yhdessä.
- 4 Valmiustilassa:** Jabra BT130 odottaa passiivisesti puhelua. Kun päätät puhelun matkapuhelimesta, sankaluurit menevät valmiustilaan.

Svenska

Tack	82
Komma igång	83
1. Ladda headset	83
2. Aktivera headset	84
3. Para ihop (länka till) telefon	84
4. Bär enheten så som det passar dig	84
5. Så här gör du.....	85
6. Lampornas betydelse	85
7. Använda Jabra Bluetooth-adapter	86
8. Felsökning och vanliga frågor	86
9. Behöver du mer hjälp?	87
10. Skötsel av headset	87
11. Garanti	87
12. Certifieringar och säkerhetsgodkännanden	88
13. Ordlista.....	89

Tack

Tack för att du har köpt headsetet Jabra BT130 med Bluetooth®. Vi hoppas att du skall få mycket nöje med produkten!

Den här bruksanvisningen hjälper dig att komma igång och använda ditt headset på bästa sätt.

! Kom ihåg att bilkörningen kommer i första hand, inte telefonsamtalet!

Användning av mobiltelefon under bilkörning distraherar föraren, vilket kan öka risken för en olycka. Vid körning under krävande förhållande (dåligt väder, rusningstrafik, barn i bilen, invecklade korsningar eller dåliga vägförhållanden) – kör åt sidan och stanna bilen innan du ringer eller besvarar ett samtal. Försök hålla samtalen korta och gör inga anteckningar under tiden.

Kör alltid försiktigt och följ gällande trafikregler.

Översikt över Jabra BT130

- 1 Lysdiod
Blått ljus visar läge (para ihop, aktiv eller viloläge) och batteriladdning
Rött ljus betyder att batteriet är svagt
- 2 Höjning av volym (+),
sänkning av volym (-)
- 3 Laddningsuttag
- 4 Svarts-/avslutaknapp
Tryck för att starta headsetet
Tryck och håll in för att stänga av headsetet
Nudda (tryck lätt) för att svara eller avsluta ett samtal
Tryck på den här, och **tryck på** knappen för högre volym (+) samtidigt för att sätta headsetet i läget "para ihop"
- 5 Öronskalm – roterbar 180° för anpassning till vänster öra. (**Se figur 2**)

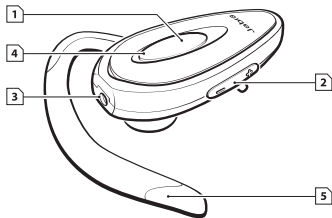

Vad ditt headset kan utföra

Jabra BT130 klarar allt det här:

- Svara på samtal
- Röstuppringning (beroende på telefon)
- Avsluta samtal
- Återuppringning
- Avvisa samtal (beroende på telefon)

Specifikation:

- 4-6 timmars samtalstid (beroende på telefon) och 110 timmars viloläge
- Laddningsbart batteri som kan laddas från nätadapter eller billaddare (ingår ej)
- Vikt 18 g
- Räckvidd upp till 10 meter
- Inställningsprofiler för headset, och för handsfree Bluetooth
- Bluetooth¹-specifikation (se **ordlistan**) version 1.2

Komma igång

Jabra BT130 är enkel att använda. Svarts-/avslutaknappen på ditt headset utför olika funktioner beroende på hur länge du håller den intryckt.

Instruktion:	Så här länge ska du trycka:
Nudda	Tryck lätt
Tryck	Cirka: 1 sekund
Tryck och håll ner	Cirka: 5 sekunder

1 Ladda headsetet

Kontrollera att ditt Jabra BT130-headset är fullt laddat innan du börjar använda det. Använd nätadaptern för att ladda från ett vägguttag, eller ladda det direkt ifrån din PC med bifogad USB-kabel. Koppla ditt headset enligt figur 3. När lysdioden lyser med fast blått sken så laddas ditt headset. När den blå lysdioden släcks är headsetet fulladdat.

2 Aktivera headset

- **Tryck** ner svara-/avslutaknappen för att aktivera ditt headset
- **Tryck ned och håll kvar** svara-/avslutaknappen för att stänga av ditt headset

3 Para ihop (länka till) telefon

Innan du kan använda Jabra BT130, måste enheten länkas till din mobiltelefon.

1. Sätt headsetet i "Para ihop²"-läge

Kontrollera att headsetet är på.

Tryck på svara-/avslutaknappen **och tryck på** knappen för att höja volymen (+) samtidigt, tills lysdioden lyser med fast blått sken.

2. Ställ in din Bluetooth-telefon på att hitta Jabra BT130

Följ telefonens instruktionsbok. Vanligtvis innebär detta att man går till en meny för "installation", "setup", "anslutning", "Bluetooth" eller liknande) **på telefonen** och där väljer man ett alternativ för att "söka" eller "lägga till" en Bluetooth-enhet.* (**Figur 4 visar ett exempel från en typisk mobiltelefon**)

3. Telefonen hittar Jabra BT130

Telefonen frågar sedan om du vill para ihop den med headsetet. Acceptera genom att trycka på "Ja" eller "OK" på telefonen och verifiera med **lösenord eller PIN-kod³ = 0000 (4 nollor)**.

Telefonen bekräftar när hoppningen är utförd. Om hoppningen inte lyckades, upprepa steg 1 till 3.

4 Bär enheten så som det passar dig

Jabra BT130 är klar att användas på höger öra. Om du föredrar vänster öra, vrid försiktigt öronskalmen 180°. (**Se figur 2**)

För optimal funktion, använd Jabra BT130 och mobiltelefonen på samma sida av kroppen eller inom synfältet. Överlag kommer du ha bättre funktion om du inte har några hinder mellan ditt headset och din mobiltelefon.

Kul med färg – byt skal

- Ta bort det aktuella skalet genom att dra i tumspåret överst
- Tryck fast det nya skalet (**Se figur 5**)

5 Så här gör du...

Svara på samtal

- **Nudda** vid svara-/avslutaknappen på ditt headset för att ta emot samtal

Avsluta samtal

- **Nudda** vid svara-/avslutaknappen för att avsluta pågående samtal

Avvisa samtal (Beror på om telefonen stöder denna funktion)

- **Tryck** på svara-/avslutaknappen när telefonen ringer för att avvisa ett inkommande samtal. Personen som ringer dig kommer antingen att bli vidarebefordrad till röstbrevlåda eller höra en upptaggetton, beroende på telefoninställningarna

Ringa upp

- När man ringer upp från mobiltelefonen kommer samtalet (beroende på telefoninställningarna) att automatiskt överföras till headsetet

Aktivera röstuppringning (Beror på om telefonen stöder denna funktion)

- **Nudda** vid svara-/avslutaknappen. För bästa resultat bör du spela in röstuppringningssignalen genom headsetet. Läs telefonens bruksanvisning för mer information om den funktionen

Återuppringning (Beror på om telefonen stöder denna funktion)

- **Tryck** på svara-/avslutaknappen

Ställa in ljud och volym

- **Tryck** på knappen för höjning/sänkning av volym (+ eller -) för att justera volymen (**Se figur 1**)

6 Lampornas betydelse

Det här ser du	Betydelse
Blinkande blått ljus	Blinkning varje sekund: aktivt samtal
Blinkande blått ljus	Blinkning var tredje sekund: i viloläge (standby) ⁴
Blinkande rött ljus	Batteriet är svagt
Fast blått ljus	Laddar
Fast blått ljus släckt	Fullt uppladdat
Fast blått ljus	Para ihop-läge – (se avsnitt 3)

7 Använda Jabra Bluetooth-adapter

Om du vill använda Jabra BT130 med en mobiltelefon som inte har Bluetooth så kan du använda adaptorn Jabra A210.

Du får då en sladdlös anslutning till följande headsetfunktioner: svara/avsluta samtal samt röstuppringning (om telefonen stöder detta). Avvisning av samtal samt återuppringning kanske inte stöds via mobiltelefonens headset-uttag.

Para ihop Jabra BT130 med Jabra A210

Para ihop-processen är något annorlunda:

- Sätt Jabra BT130 i para ihop-läge
- Sätt Jabra A210-adaptorn i para ihop-läge
- Placera enheterna nära varandra. Du behöver ingen särskild PIN-kod för att para ihop de två Jabra-produkterna. Läs bruksanvisningen för Jabra A210 för mer information

Ringa upp/besvara samtal vid användning av Jabra A210

- När du ringer upp från mobiltelefonen kommer samtalet automatiskt att överföras till headsetet (om detta är påslaget).
- Gör så här för att besvara ett samtal: du kan antingen **nudda** vid svara-/avslutaknappen på headsetet eller trycka på svara-knappen på mobiltelefonen.

8 Felsökning och vanliga frågor

Jag hör sprakande störningsljud

För bäst ljudkvalitet bör du alltid bära headsetet på samma sida av kroppen som mobiltelefonen.

Jag hör ingenting i mitt headset

- Öka volymen på headsetet.
- Kontrollera att headsetet har parats ihop med telefonen.
- Kontrollera att telefonen är ansluten till headsetet – om den varken ansluter från telefonens Bluetooth-meny eller när du nuddar vid svara-/avslutaknappen bör du göra om para ihop-proceduren (*se avsnitt 3*)

Jag har problem att para ihop enheterna trots att telefonen inte visar något fel

Du kanske har raderat para ihop-informationen från mobiltelefonen. Följ anvisningarna för att para ihop enheterna i avsnitt 3.

Jag kan inte använda Avvisa samtal, väntande samtal, återuppringning eller röstuppringning

Din mobiltelefon måste också ha stöd för dessa funktioner. Läs bruksanvisningen för din telefon och kontrollera detta.

Fungerar Jabra BT130 med annan Bluetooth-utrustning?

Jabra BT130 är konstruerad för att fungera med Bluetooth-mobiler. Den kan också fungera tillsammans med andra Bluetooth-enheter som är kompatibla med Bluetooth version 1.1 eller 1.2 och som har stöd för headset och/eller handsfree-profiler.

9 Behöver du mer hjälp?

- Internet: www.jabra.com (för senaste supportinformation och bruksanvisningar online)
- Se omslagets insida för uppgifter om kundsupport.

10 Skötsel av headset

1. Förvara alltid headsetet avstängt och på en säker plats.
2. Undvik att förvara det i hög temperatur (över 60 °C) i t.ex. en varm bil eller i direkt solljus. (Förvaring i höga temperaturer kan försämra prestandan och minska batteriets livslängd.)
3. Utsätt inte headsetet eller någon medföljande komponent för regn eller annan vätska.

11 Garanti

Jabra (GN Netcom) lämnar garanti på alla materialfel och tillverkningsfel på den här produkten under en ettårsperiod från det ursprungliga inköpsdatumet. Villkoren i garantin och våra skyldigheter enligt garantin framgår av följande punkter:

- Garantin är begränsad till den ursprungliga köparen
- En kopia av kvittot eller annat inköpsbevis krävs. Utan inköpsbevis anses garantin gälla från det tillverkningsdatum som produkten är märkt med
- Garantin förklaras som ogiltig om serienumret, etiketten med datummärkning eller produktetiketten tas bort, eller om produkten har hanterats vårdslöst, installerats felaktigt, modifierats eller reparerats av en obehörig tredje part

- Ansvar för produkter som tillverkats av Jabra (GN Netcom) är begränsat till reparation av produkten eller erbjudande om ny produkt enligt beslut från Jabra
- Eventuell underförstådd garanti på Jabras (GN Netcoms) produkter begränsas till två år från inköpsdatum för alla delar, inklusive eventuella sladdar och kontakter
- Särskilt undantagna från garanti är förbrukningsartiklar med begränsad livslängd som utsätts för normalt slitage, såsom vindskydd till mikrofonen, skydd till hörsnäckan, dekorativ ytbehandling, batterier och andra tillbehör
- Jabra (GN Netcom) ansvarar inte för några följdskador som uppstår på grund av användning eller missbruk av någon produkt från Jabra (GN Netcom)
- Den här garantin ger dig särskilda rättigheter och du kan även ha andra rättigheter som varierar mellan olika områden
- Om inte annat anges i användarhandboken får användaren under inga omständigheter försöka utföra service på, göra justeringar av eller reparera den här enheten, vilket gäller oberoende av om garantitiden har löpt ut eller ej. När sådant arbete måste utföras ska enheten returneras till inköpsstället, fabriken eller en behörig serviceverkstad
- Jabra (GN Netcom) ansvarar inte för eventuella förluster eller skador som uppstår vid leverans. Reparationsarbete som utförs på Jabras (GN Netcoms) produkter av en obehörig tredje part medför att garantin ogiltigförklaras

12 Certifieringar och säkerhetsgodkännanden

- EU** Den här produkten är CE-märkt i enlighet med bestämmelserna i direktivet R & TTE (99/5/EG).
GN Netcom intygar härmed att den här produkten uppfyller de nödvändiga kraven och övriga relevanta bestämmelser i direktivet 1999/5/EG.
Mer information finns på <http://www.gnnetcom.com>
- I** Observera att den här produkten använder radiofrekvensband som inte har samordnats inom EU. Inom EU är den här produkten avsedd att användas i Österrike, Belgien, Danmark, Finland, Frankrike, Tyskland, Grekland, Irland, Italien, Luxemburg, Nederländerna, Portugal, Spanien, Sverige, Storbritannien och inom EFTA i Island, Norge och Schweiz.
Användare får inte utföra ändringar eller modifiera enheten på något sätt. Ändringar eller modifieringar som inte uttryckligen har godkänts av Jabra (GN Netcom) ogiltigförklarar användarens rätt att använda utrustningen.

Bluetooth

The *Bluetooth*[®]-produktnamnet och tillhörande logotyper ägs av Bluetooth SIG, Inc. och all användning av sådana varumärken av Jabra sker på licens. Övriga varumärken och produktnamn tillhör respektive ägare.

13 Ordlista

- 1 Bluetooth:** är en radioteknik som används för att ansluta enheter till varandra. Det kan röra sig om mobiltelefoner och headset, utan kablar eller sladdar, och avståndet är relativt kort (cirka 10 meter). Mer information finns på www.bluetooth.com.

Bluetooth-profiler är protokoll som Bluetooth-enheterna använder för att kommunicera med andra enheter. Bluetooth-telefoner stöder antingen headsetprofil, handsfree-profil eller båda. För att det ska finnas stöd för en viss profil måste telefon tillverkaren lägga in vissa obligatoriska funktioner i telefonens programvara.
- 2 Ihopparning:** av enheter innebär att man skapar en unik och krypterad länk mellan två Bluetooth-enheter, varpå dessa kan kommunicera med varandra. Bluetooth-enheter fungerar inte om enheterna inte parats ihop med varandra.
- 3 Lösenord eller PIN-kod:** är en kod som knappas in på mobiltelefonen för att länka den till Jabra BT130. Telefonen och Jabra BT130 känner då igen varandra och arbetar automatiskt tillsammans.
- 4 Viloläget (standby):** är när Jabra BT130 passivt väntar på ett samtal. När man avslutar ett samtal på mobiltelefonen så växlar headsetet över till viloläget.

Norsk

Tusen takk	92
Komme i gang	93
1. Lade hodesettet	93
2. Slå på hodesettet	94
3. Koble hodesettet sammen med mobiltelefonen (pairing)	94
4. Ha hodesettet på deg slik du ønsker	94
5. Hvordan... ..	95
6. Hva lysene betyr	95
7. Bruke et Jabra Bluetooth-adapter	96
8. Feilsøking og ofte stilte spørsmål	96
9. Trenger du mer hjelp?	97
10. Ta vare på hodesettet	97
11. Garanti	97
12. Sertifikater og sikkerhetsgodkjenninger	98
13. Ordliste	99

Tusen takk

Tusen takk for at du har kjøpt Bluetooth® hodesettet Jabra BT130. Vi håper du får mye glede av det!

Denne brukerveiledningen vil sørge for at du kommer i gang, slik at du får mest mulig ut av ditt hodesett.

! Husk, kjøringen kommer i første rekke, ikke samtalen!

Når du bruker en mobiltelefon mens du kjører, kan dette distrahere deg, og øke risikoen for ulykker. Hvis kjøreforholdene krever det (som dårlig vær, tett trafikk, barn i bilen eller dårlig vei), må du kjøre til siden, og parkere bilen før du ringer ut eller svarer på innkommende samtaler. I tillegg bør du prøve å holde samtalen så korte som mulig, og ikke ta notater under samtalen, eller lese i dokumenter.

Kjør alltid forsiktig, og følg de lokale lovene.

Om ditt Jabra BT130 hodesett

- 1 Lysdioder
Blått indikerer modus (sammenkobling, aktiv eller ventemodus) og batterilading. Rødt indikerer lav batterispenning

- 2 Volum opp (+), volum ned (-)
- 3 Ladekontakt

- 4 Svar-/avslutte-knapp

Trykkes for å slå hodesettet på

Trykkes og holdes for å slå hodesettet av

Trykk lett for å svare på eller avbryte en samtale

Trykk denne knappen ned, og **trykk ned** volum opp(+) samtidig, for å sette hodesettet i sammenkoblingsmodus (pairing)

- 5 Ørebøyle – dreies 180° for at den skal passe i venstre øre. (Se fig. 2)

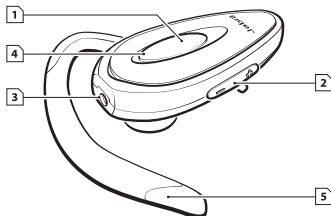

Hodesettets funksjoner

Med Jabra BT130 kan du gjøre følgende:

- Svare på innkommende anrop
- Stemmeaktivert oppringing (avhengig av telefon)
- Avslutte samtaler
- Repetisjon av sist ringte nummer
- Avvise samtaler (avhengig av telefon)

Spesifikasjoner:

- Taletid/tid i ventemodus 4 - 6 timer (avhengig av telefon), 110 timer ventemodus
- Oppladbart batteri med nettlader og billader (ikke inkludert)
- Vekt 18g
- Bruksområde innefor 10 meter / 33 f
- Bluetooth håndsett og handsfree-profiler
- Bluetooth¹ spesifikkasjon (se **ordliste**) versjon 1.2

Komme i gang

Jabra BT130 er enkel i bruk. Svar-/avslutt-knappen på hodesettet utfører forskjellige funksjoner, avhengig av hvor lenge du trykker den ned.

Instruksjon:	Lengde på trykk:
Trykk lett	Trykk kort
Trykk	Omtrent: 1 sekund
Trykk ned og hold	Omtrent: 5 sekunder

1 Lade hodesettet

Sørg for at Jabra BT130 hodesettet ditt er ladet helt opp før du begynner å bruke det. Bruk nettdapteret til å lade hodesettet fra strømmettet, eller lad det direkte fra datamaskinen med den vedlagte USB-kabelen. Sett inn kabelen som vist i fig. 3. Når lysdioden lyser blått, lader hodesettet. Når den blå lysdioden slukkes er hodesettet oppladet.

2 Slå på hodesettet

- **Trykk ned** svar-/avslutt-knappen for å slå på hodesettet
- **Trykk ned, og hold** svar-/avslutt-knappen for å slå av hodesettet

3 Koble hodesettet sammen med mobiltelefonen (pairing)

Før du kan bruke Jabra BT130 sammen med mobiltelefonen, må du koble dem sammen.

1. Sett hodesettet i sammenkoblingsmodus²

Forsikre deg om at hodesettet er slått på.

Trykk svar-/avslutt-knappen og volum opp (+) knappen samtidig til en blå lysdiode tennes.

2. Angi at mobiltelefonen skal kunne oppdage nye Bluetooth-enheter, slik at den kan finne Jabra BT130

Følg brukerveiledningen som følger med telefonen. Dette innebærer vanligvis at du går inn på menyen "oppsett", "tilkobling" eller "Bluetooth" på din telefon, og velger alternativer for å "Søke" eller "Legge til" en Bluetooth-enhet.* (se *eksemplene fra en typisk mobiltelefon i fig. 4*)

3. Telefonen din vil finne Jabra BT130

Telefonen din spør deretter om du ønsker at den skal koble seg sammen med hodesettet (pairing). Aksepter dette ved å trykke "Ja" eller "OK" på telefonen, og bekreft det med **pass-koden eller PIN³ = 0000 (4 nuller)**.

Telefonen vil bekrefte at sammenkoblingen er fullført. Hvis sammenkoblingen ikke var vellykket, må du repetere punkt 1 til 3.

4 Ha hodesettet på deg slik du ønsker

Jabra BT130 er klart til bruk på ditt høyre øre. Hvis du foretrekker å ha det på venstre øre, må du dreie ørebøylen 180°. (Se fig. 2)

For optimal ytelse, bør du ha Jabra BT130 og mobiltelefonen på samme side av kroppen, og med færrest mulig hindringer mellom enhetene. Generelt vil du få en bedre ytelse når det ikke er noen hindringer mellom hodesettet og mobiltelefonen.

Moro med farger - Endre dekselet

- Ta av dekselet som sitter på hodesettet ved å trekke i tommelsporet på toppen
- Trykk det nye dekselet på plass (Se fig. 5)

5 Hvordan...

Svare på et innkommende anrop

- **Trykk lett** på svar-/avbryt-knappen på hodesettet ditt for å besvare et inngående anrop

Avslutte en samtale

- **Trykk** på svar-/avbryt-knappen for å avslutte en aktiv samtale

Avvise et innkommende anrop (avhengig av om din telefon støtter denne funksjonen)

- **Trykk** på svar-/avbryt-knappen når telefonen ringer for å avvise den innkommende samtalen. Avhengig av telefoninnstillingene, vil samtalen enten bli videreført til talepostkassen eller vedkommende som ringer vil høre et opptattsignal

Ring ut

- Når du ringer fra mobiltelefonen, vil samtalen automatisk bli (avhengig av telefonoppsettet) overført til hodesettet.

Starte stemmeaktivert oppringing (avhengig av om din telefon støtter denne funksjonen)

- **Trykk lett** på svar-/avbryt-knappen. For best mulig resultat, bør du spille inn stemmesignalet ved hjelp av hodesettet. Se i mobiltelefonens brukerveiledning for mer informasjon om bruken av denne funksjonen

Repetere siste oppringte nummer (avhengig av om din telefon støtter denne funksjonen)

- **Trykk** på svar-/avbryt-knappen

Justere lyd og volum

- **Trykk** volum opp eller ned (+ eller -) knappene for å justere lydnivået (Se fig. 1)

6 Hva lysene betyr

Hva du ser	Hva dette betyr for hodesettet
Blinkende blått lys	Blinker hvert sekund: Aktiv med en samtale
Blinkende blått lys	Blinker hvert tredje sekund: I ventemodus ⁴
Blinkende rødt lys	Liten batterikapasitet
Blått lys	Lader
Blått lys slukkes	Oppladet
Blått lys	I sammenkoblingsmodus – (se <i>avsnitt 3</i>)

7 Bruke et Jabra Bluetooth-adapter

Hvis du ønsker å benytte Jabra BT130 med en mobiltelefon som ikke støtter Bluetooth-standarden, er Jabra-adapteret A210 løsningen.

Dette gir deg en trådløs tilkobling med følgende hodesettfunksjoner: Svare/avslutte samtaler og stemmeaktivert oppringing (hvis dette støttes av telefonen). Det kan hende funksjonene avviser samtale og repetisjon av sist oppringte nummer, ikke er støttet via hodetelefonutgangen på mobiltelefonen.

Koble Jabra BT130 sammen med Jabra A210

Sammenkoblingsprosessen er litt annerledes:

- Sett Jabra BT130 i sammenkoblingsmodus.
- Sett Jabra A210 i sammenkoblingsmodus.
- Legg dem ved siden av hverandre. Du trenger ikke en dedikert pin-kode for å koble sammen to Jabra-produkter. Se i brukerveiledningen for A210 for mer informasjon

Ringe ut/svare på et anrop når du bruker Jabra A210

- Når du ringer fra mobiltelefonen din, vil samtalen automatisk bli overført til hodesettet (hvis dette er slått på)
- For å svare på et innkommende anrop: **Klikk** enten **lett** på svar-/avbryt-knappen på hodesettet, eller trykk ned svar-knappen på mobiltelefonen

8 Feilsøking og ofte stilte spørsmål

Jeg hører spraking

For best mulig lyd kvalitet, bør du alltid ha hodesettet på samme side av kroppen som mobiltelefonen.

Jeg kan ikke høre noe i hodesettet

- Øk lyd volumet på hodesettet.
- Sjekk at hodesettet er sammenkoblet med mobiltelefonen.
- Sørg for at mobiltelefonen er tilkoblet hodesettet. Hvis de ikke vil la seg koble sammen, enten fra mobiltelefonens Bluetooth-meny, eller ved å klikke lett på svar-/avbryt-knappen, må du følge sammenkoblingsprosedyren (**se avsnitt 3**)

Jeg har sammenkoblingsproblemer selv om mobiltelefonen sier noe annet

Du kan ha slettet sammenkoblingen fra mobiltelefonen. Følg sammenkoblingsinstruksjonene i avsnitt 3.

Jeg kan ikke bruke avvis samtale, samtale på venting, tilbakeringing eller stemmeaktivert oppringing.

Disse funksjonene er tilgjengelige hvis telefonen har støtte for dem. Se i telefonens brukerveiledning for mer informasjon.

Vil Jabra BT130 fungere sammen med annet Bluetooth-utstyr?

Jabra BT130 er konstruert for å kunne fungere sammen med Bluetooth mobiltelefoner. Det kan også fungere sammen med andre enheter som er kompatible med Bluetooth versjon 1.1 eller 1.2 og som støtter et hodesett- og/eller en handsfree-profil.

9 Trenger du mer hjelp?

- Internett: **www.jabra.com** (for den siste støtteinformasjonen, og brukerveiledninger)
- Se i omslaget for informasjon om kundestøtte.

10 Ta vare på hodesettet

1. Oppbevar alltid headsettet med strømmen slått av, og se til at det er godt beskyttet.
2. Unngå oppbevaring ved høye temperaturer (over 60 °C / 134 °F) – som f.eks. i varme kjøretøy eller i direkte sollys. (Oppbevaring i høye temperaturer kan føre til nedsatt ytelse og redusere batteriets levetid.)
3. Headsettet og dets tilhørende deler må ikke utsettes for regn eller andre væsker.

11 Garanti

Jabra (GN Netcom) gir garanti for dette produktet for alle material- eller produksjonsdefekter for to år fra opprinnelig kjøpsdato. Betingelsene for denne garantien og vårt ansvar iht. denne garantien er som følger:

- Garantien gjelder kun for opprinnelig kjøper
- Det må fremvises kopi av kvittering eller annet kjøpsbevis. Dersom du ikke har kjøpsbevis, regnes garantien fra starten av produksjonsdatoen som er merket på produktet
- Garantien er ikke gyldig hvis serienummeret, datokodetiketten eller produktetiketten fjernes, eller dersom produktet har blitt utsatt for fysisk mishandling, feilaktig installering, modifisering eller reparasjon foretatt av uautoriserte tredjeparter

- Jabras (GN Netcom) produktansvar er begrenset til reparasjon eller utskifting av produktet etter eget forgodtbefinnende
- Enhver underforstått garanti for Jabras (GN Netcom) produkter er begrenset til to år fra kjøpsdato for alle parter, inkludert ledninger og konnektorer
- Unntatt fra denne garantien er forbrukskomponenter med begrenset levetid som er utsatt for normal slitasje, som mikrofonvindskjermer, øreputer, dekorative overflater, batterier og annet tilbehør
- Jabra (GN Netcom) er ikke erstatningsansvarlig for noen bi- eller følgeskader som resultat av bruk eller misbruk av noen av Jabras (GN Netcom) produkter
- Denne garantien gir deg spesifikke rettigheter, og du kan også ha andre rettigheter som varierer avhengig av område
- Med mindre annet er oppgitt i brukerhåndboken, må brukeren ikke, under noen omstendigheter, prøve å utføre service, justeringer eller reparasjoner på denne enheten, innenfor eller utenfor garantiperioden. Den må returneres til salgssted, fabrikk eller autorisert serviceagentur for slikt arbeid
- Jabra (GN Netcom) påtar seg ikke ansvar for tap eller skade som oppstår under frakt. Reparasjonsarbeid som er foretatt på Jabras (GN Netcom) produkter av uautoriserte tredjeparter fører til at garantien oppheves

12 Sertifikater og sikkerhetsgodkjenninger

- **EU** Dette produktet er CE-merket iht. bestemmelsene i R & TTE-direktivet (1999/5/EC). GN Netcom erklærer herved at dette produktet er i overensstemmelse med de vesentlige kravene og andre relevante bestemmelser i direktiv 1999/5/EC. For ytterligere informasjon, se <http://www.gnnetcom.com>
- **I** Merk at dette produktet bruker radiofrekvensbånd som ikke er harmonisert innenfor EU. Innenfor EU er dette produktet beregnet for bruk i Østerrike, Belgia, Danmark, Finland, Frankrike, Tyskland, Hellas, Irland, Italia, Luxemburg, Nederland, Portugal, Spania, Sverige, Storbritannia og innenfor EFTA på Island, i Norge og i Sveits. Brukere har ikke tillatelse til å foreta endringer eller på noen måte modifisere enheten. Endringer eller modifikasjoner som det ikke er gitt uttrykkelig tillatelse til fra Jabra (GN Netcom) vil oppheve brukerens autorisering til å bruke utstyret.

Bluetooth

Ordmerket og logoene *Bluetooth*® eies av Bluetooth SIG, Inc., og enhver bruk av slike merker av Jabra er lisensiert. Andre varemerker og varenavn tilhører de respektive eierne.

13 Ordliste

- 1 Bluetooth:** er en radiobasert teknologi som kobler sammen enheter, som mobiltelefoner og hodesett, uten kabler over kort avstand (omtrent 30 fot). Du kan finne mer informasjon på www.bluetooth.com.

Bluetooth-profiler er de forskjellige måtene Bluetooth-enheter kommuniserer med andre enheter på. Bluetooth-telefoner støtter enten hodesett-profilen, handsfree-profilen eller begge. For å kunne støtte en spesiell profil, må mobiltelefonprodusenten implementere enkelte påkrevde funksjoner i mobiltelefonens programvare
- 2 Sammenkobling (Pairing):** lager en unik kryptert link mellom to Bluetooth-enheter, og lar disse kommunisere med hverandre. Bluetooth-enheter vil ikke fungere mot enheter de ikke er sammenkoblede mot.
- 3 Pass-kode eller PIN:** er en kode du taster inn på mobiltelefonen for å koble den sammen med Jabra BT130. Dette gjør at Jabra BT130 og mobiltelefonen kjenner hverandre igjen, og automatisk fungerer sammen.
- 4 Ventemodus (Stand by):** er når Jabra BT130 passivt venter på en samtale. Når du "avslutter" en samtale på mobiltelefonen, går hodesettet inn i ventemodus.

Português

Agradecimento	102
Começar	103
1. Carregar o seu auricular	103
2. Ligar o seu auricular	104
3. Sincronize-o com o seu telemóvel	104
4. Use-o como quiser	104
5. Como.....	105
6. O que significam as luzes	105
7. Utilização de um adaptador Jabra Bluetooth	106
8. Resolução de problemas e perguntas frequentes	106
9. Precisa de mais ajuda?	107
10. Cuidados a ter com o seu auricular	107
11. Garantia	107
12. Certificação e aprovações de segurança	108
13. Glossário	109

Agradecimento

Muito Obrigado por ter adquirido este Auricular Jabra BT130 Bluetooth®. Esperamos que tire o melhor partido dele.

Este manual de instruções irá guiá-lo durante os primeiros passos com o seu novo auricular e ajudá-lo a tirar o maior rendimento dele.

! E lembre-se: a condução é mais importante do que a chamada telefónica!

A utilização de um telemóvel enquanto se conduz poderá distraí-lo e aumentar a probabilidade de um acidente vir a ocorrer. Se as condições de condução assim o exigirem (como más condições atmosféricas, a presença de crianças dentro do veículo, estrada em mau estado), encoste o veículo e estacione num local seguro antes de iniciar ou atender chamadas telefónicas. Além disso, tente encurtar o tempo da conversa e não tome apontamentos nem leia documentos.

Conduza sempre em segurança e respeite a legislação em vigor.

Acerca do seu Jabra BT130

- 1 LED
Azul indica o modo (sincronização, activo ou em espera) e bateria em carregamento
Vermelho indica bateria fraca
- 2 Subir (+) ou descer (-) o volume
- 3 Ranhura de carregamento
- 4 Botão de atender/terminar uma chamada
Prima para ligar o auricular
Prima e mantenha premido para desligar o auricular
Prima-o brevemente para atender uma chamada
Prima simultaneamente este botão e o botão de subir o volume (+) simultaneamente para colocar o auricular em modo de sincronização
- 5 Clipe de orelha – dobre e rode 180° para usar na orelha esquerda. (*Veja a Fig. 2*)

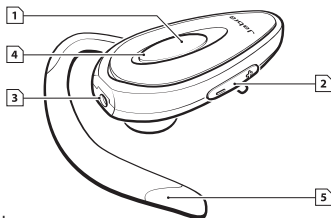

O que consegue o seu auricular fazer?

O seu Jabra BT130 permite-lhe tudo isto:

- Atender chamadas
- Marcação por voz (dependendo do telemóvel)
- Terminar chamadas
- Remarcar o último número
- Rejeitar chamadas (dependendo do telemóvel)

Características Técnicas:

- Tempo de conversação/espera de 4-6 horas (dependendo do telemóvel), 110 horas em espera
- Bateria recarregável com opção de carregamento a partir de carregador auto AC (não incluído)
- Peso de 18 g
- Raio de funcionamento até 10 metros
- Perfis de auricular e mãos-livres Bluetooth
- Característica Bluetooth¹ (ver **Glossário**) versão 1.2

Começar

O Jabra BT130 é muito fácil de utilizar. O botão de atender/terminar uma chamada tem funções diferentes, dependentes do tempo de pressão.

Instrução:	Tempo de pressão:
Toque	Carregue ligeiramente
Carregue	Aprox: 1 segundo
Carregue sem soltar	Aprox: 5 segundos

1 Carregar o seu auricular

Antes de começar a utilizá-lo, assegure-se de que o seu auricular Jabra BT130 está totalmente carregado. Utilize o adaptador de corrente para carregá-lo a partir de uma tomada eléctrica ou aproveite o cabo USB fornecido e o seu computador para fazê-lo. Ligue o seu auricular conforme o ilustrado na fig. 3. Quando o LED estiver azul, o seu auricular está a carregar. Quando o LED azul se desligar, estará totalmente carregado.

2 Ligar o seu auricular

- **Prima** o botão de atender/terminar chamadas para ligar o seu auricular
- **Prima e mantenha premido** o botão de atender/terminar chamadas para desligar o seu auricular

3 Sincronize-o com o seu telemóvel

Antes de utilizar o seu Jabra BT130, é necessário sincronizá-lo com o seu telemóvel.

1. Coloque o auricular em modo de sincronização²

Assegure-se de que o auricular está ligado.

Carregue simultaneamente no botão de atender/terminar e no de subir o volume (+) até surgir uma luz azul.

2. Configure o seu telemóvel Bluetooth para “detectar” o Jabra BT130

Siga o manual de instruções do seu telemóvel. Normalmente, isto envolve ir ao menu “configuração”, “Ligação” ou “Bluetooth” do seu telemóvel e a activação da opção “detectar” ou “acrescentar” um aparelho Bluetooth.* (*Veja o exemplo de um telemóvel típico na fig.4*)

3. O seu telemóvel irá detectar o Jabra BT130

O seu telemóvel irá perguntar se pretende sincronizá-lo. Aceite, premindo em “Yes” ou “Sim” ou em “OK” no telemóvel e confirme com a **palavra-passe ou o PIN³ = 0000 (4 zeros)**.

O seu telemóvel confirmará logo que a sincronização esteja concluída. Em caso de uma sincronização mal sucedida, repita os passos 1 a 3.

4 Use-o como quiser

O Jabra BT130 está pronto a usar na sua orelha direita. Se preferir usá-lo na esquerda, dobre e rode 180o o clipe de orelha. (*Veja a Fig. 2*)

Para um óptimo desempenho, use o Jabra BT130 e o seu telemóvel do mesmo lado do seu corpo ou dentro do mesmo campo de visão. Geralmente obtém-se um melhor desempenho quando não há obstruções entre o auricular e o telemóvel.

Diversão colorida – mude a sua capa

- Retire a capa actual puxando-a pela ranhura situada no topo
- Empurre a nova capa para o seu lugar (*Veja a Fig. 5*)

5 Como...

Atender uma chamada

- **Prima brevemente** o botão de atender/terminar uma chamada no seu auricular

Terminar uma chamada

- **Prima brevemente** o botão de atender/terminar para terminar uma chamada activa

Rejeitar uma chamada (dependendo das características do seu telemóvel)

- **Prima** o botão de atender/terminar quando o telefone toca para rejeitar uma chamada. Consoante as configurações do seu telemóvel, a chamada será desviada para o seu correio de voz ou quem lhe está a telefonar ouvirá um sinal de impedido

Fazer uma chamada

- Quando fizer uma chamada através do seu telemóvel, a chamada (consoante a configuração do telemóvel) será automaticamente transferida para o auricular.

Activar a marcação por voz (dependendo das características do seu telemóvel)

- **Prima brevemente** o botão de atender/terminar. Para obter melhores resultados, grave a activação sonora de marcação por voz através do seu auricular. Consulte o manual do seu telemóvel para mais informações acerca da utilização desta funcionalidade

Remarcação do último número (dependendo das características do seu telemóvel)

- **Prima** o botão de atender/terminar

Ajustar o som e o volume

- **Prima** o botão de subida ou de descida (+ ou -) do volume para ajustá-lo (*veja a fig. 1*)

6 O que significam as luzes

O que vê	O que significa
luz azul intermitente	a piscar uma vez por segundo: activo, em chamada
luz azul intermitente	a piscar de três em três segundos: em modo de espera ⁴
luz vermelha intermitente	a bateria está a ficar sem carga
luz azul fixa	em carga
Luz permanente azul desligada	totalmente carregado
luz azul fixa	em modo de sincronização – (<i>consulte a secção 3</i>)

7 Utilização de um adaptador Jabra Bluetooth

Se pretender utilizar o Jabra BT130 com um telemóvel que não suporta Bluetooth, a resposta reside no adaptador Jabra A210.

Proporciona-lhe uma ligação sem fios com as seguintes funcionalidades: atender/terminar chamadas, marcação por voz (se for suportada pelo telemóvel). A rejeição de uma chamada e a remarcação do último número poderão não ser suportados através do adaptador de auricular no telemóvel.

Para sincronizar o Jabra BT130 com o Jabra A210

O processo de sincronização é ligeiramente diferente:

- Coloque o seu Jabra BT130 em modo de sincronização.
- Coloque o adaptador Jabra A210 em modo de sincronização.
- Aproxime-os. Não é necessário nenhum código PIN exclusivo para sincronizar os dois produtos Jabra. Para mais informações, consulte o manual do utilizador do Jabra A210

Fazer/atender chamadas com o Jabra A210

- Quando fizer uma chamada com o seu telemóvel, esta será automaticamente transferida para o auricular (se estiver ligado).
- Para atender uma chamada: prima brevemente o botão de atender/terminar no seu auricular ou prima o botão de atender no seu telemóvel

8 Resolução de problemas e perguntas frequentes

Oiço estalidos

Para obter a melhor qualidade áudio, utilize sempre o seu auricular do mesmo lado do corpo onde posicionar o seu telemóvel.

Não oiço nada no meu auricular

- Aumente o volume do auricular.
- Assegure-se de que o auricular está sincronizado com o telemóvel.
- Assegure-se de que o telemóvel está ligado ao auricular. Caso não se ligue a partir do menu Bluetooth do telemóvel ou através do toque no botão de atender/terminar, siga o procedimento de sincronização (**veja a Secção 3**)

Tenho problemas de sincronização, apesar de o meu telemóvel indicar o contrário

Poderá ter apagado a sua ligação de sincronização ao auricular no seu telemóvel.

Siga as instruções de sincronização da secção 3.

Não consigo Rejeitar uma chamada, colocar uma chamada em espera Remarcar um número ou marcá-lo por voz

Estas funções dependem das funcionalidades suportadas pelo seu telemóvel. Por favor, consulte o manual do seu telemóvel para mais pormenores.

O Jabra BT130 é compatível com outros equipamentos Bluetooth?

O Jabra BT130 foi concebido para trabalhar com telemóveis Bluetooth. Também poderá funcionar com outros equipamentos Bluetooth que sejam compatíveis com as versões Bluetooth 1.1 e 1.2 e suporte um perfil auricular ou mãos-livres.

9 Necessita de mais ajuda?

- Web: **www.jabra.com** (para a mais recente informação de apoio e manuais do utilizador online)
- Os dados acerca do serviço de apoio a clientes encontram-se do lado de dentro da embalagem.

10 Cuidados a ter com o seu auricular

1. Deve desligar sempre os auscultadores antes de os guardar e deve igualmente mantê-los bem protegidos.
2. Evite guardar os auscultadores em locais com temperaturas elevadas (acima de 60°C) – como dentro de um veículo estacionado ao sol ou sob a luz solar directa. (O armazenamento a altas temperaturas pode degradar o desempenho e reduzir a vida útil da pilha.)
3. Não exponha os auscultadores nem as peças fornecidas à chuva ou líquidos.

11 Garantia

A Jabra (GN Netcom) garante este produto contra todos os defeitos de fabrico e material durante o período de dois anos a contar da data de aquisição original. Seguem-se as condições desta garantia e as nossas responsabilidades ao abrigo desta mesma garantia:

- A garantia está limitada ao comprador original
- Tem de apresentar uma cópia do recibo ou outra prova de compra. Na falta de uma prova de compra, o prazo da sua garantia terá início na data de fabrico indicada no produto

- A garantia será anulada se retirar o número de série, a etiqueta do código da data ou a etiqueta do produto ou se o produto tiver sofrido abuso físico, instalação imprópria, modificações ou reparações por parte de terceiros não autorizados
- A responsabilidade pelos produtos da Jabra (GN Netcom) está limitada à reparação ou substituição do produto, segundo decisão exclusiva da Jabra
- Todas as garantias implícitas dos produtos da Jabra (GN Netcom) estão limitadas a dois anos, a contar da data de aquisição de todas as peças, incluindo todos os cabos e conectores
- Especificamente isentos de qualquer garantia estão os consumíveis com duração limitada sujeitos ao desgaste normal da utilização, como as protecções anti-vento do microfone, as almofadas dos ouvidos, os elementos decorativos, as pilhas e outros acessórios
- A Jabra (GN Netcom) não se responsabiliza por quaisquer danos acidentais ou consequenciais, resultantes do uso ou utilização indevida de qualquer produto da Jabra (GN Netcom)
- Esta garantia fornece direitos específicos, sendo que o utilizador poderá ter outros direitos que podem variar conforme a região
- Salvo indicação em contrário no Manual do utilizador, o utilizador não pode, em nenhuma circunstância, efectuar a manutenção, nem fazer ajustes ou reparações neste produto, dentro ou fora do prazo da garantia. Para tais trabalhos, o produto tem de ser devolvido ao local de aquisição, à fábrica ou a um centro de assistência autorizado
- A Jabra (GN Netcom) não assume nenhuma responsabilidade por quaisquer perdas ou danos incorridos durante o envio. Qualquer garantia será anulada se forem efectuados trabalhos de reparação em produtos da Jabra (GN Netcom) por terceiros não autorizados

12 Certificação e aprovações de segurança

- EU** Este produto tem a marca CE, de acordo com o estabelecido na Directiva R & TTE (1999/5/CE).

No presente documento, a GN Netcom declara que este produto está em conformidade com os requisitos essenciais e outras disposições relevantes da Directiva 1999/5/CE.

Para obter mais informações, visite o site <http://www.gnnetcom.com>
- I** Este produto utiliza bandas de frequência de rádio não harmonizadas na União Europeia. Dentro da União Europeia, este produto destina-se a ser utilizado na Áustria, Bélgica, Dinamarca, Finlândia, França, Alemanha, Grécia, Irlanda, Itália, Luxemburgo, Países Baixos, Portugal, Espanha, Suécia, Reino Unido e, no âmbito da EFTA, na Islândia, Noruega e Suíça.

Os utilizadores não têm autorização para fazer alterações ou, de alguma forma, modificar o dispositivo. As alterações ou modificações não aprovadas expressamente pela Jabra (GN Netcom) anulam a licença de utilização do equipamento pelos utilizadores.

Bluetooth

A marca *Bluetooth*® e os logótipos são propriedade da Bluetooth SIG, Inc. e para utilizar qualquer uma destas marcas necessita de uma licença da Jabra. Outras marcas comerciais e nomes de marcas pertencem aos respectivos proprietários.

13 Glossário

- Bluetooth:** é uma tecnologia rádio que liga aparelhos, como telemóveis e auriculares, sem fios ou cabos, a uma curta distância (aprox. 10 metros). Obtenha mais informações em www.bluetooth.com.

Perfis Bluetooth são as diferentes formas que os aparelhos Bluetooth possuem para comunicar uns com os outros. Os telemóveis Bluetooth suportam o perfil de auricular, de mãos-livres ou ambos. Para suportar um certo perfil, o fabricante de telemóveis terá que implementar algumas características obrigatórias no software do telemóvel.
- Sincronização:** cria uma ligação única e encriptada entre dois aparelhos Bluetooth e permite-lhes comunicar um com o outro. Os aparelhos Bluetooth não funcionam se não tiverem sido sincronizados.
- Palavra-passe ou PIN:** é o código que se introduz no seu telemóvel para sincronizar-lo com o seu Jabra BT130. Isto faz com que o seu telemóvel e o Jabra BT130 se reconheçam mutuamente e trabalhem automaticamente em conjunto.
- Modo de espera:** é o modo em que o Jabra BT130 se encontra passivamente à espera de uma chamada. Quando se “termina” uma chamada, o auricular fica em modo de espera.

Ελληνικά

Σας ευχαριστούμε	112
Πώς να ξεκινήσετε.....	113
1. Φορτίστε το ακουστικό	113
2. Ενεργοποιήστε το ακουστικό.....	114
3. Συνδέστε το με το τηλέφωνό σας	114
4. Φορέστε το όπως θέλετε.....	114
5. Πώς να.....	115
6. Ερμηνεία των φωτεινών ενδείξεων	116
7. Χρήση προσαρμογέα Jabra Bluetooth.....	116
8. Αντιμέτωπη προβλημάτων και Συνήθεις ερωτήσεις	117
9. Χρειάζεστε περισσότερη βοήθεια;.....	117
10. Φροντίδα του ακουστικού	118
11. Εγγύηση.....	118
12. Εγκρίσεις πιστοποίησης και ασφάλειας	119
13. Γλωσσάρι.....	120

Σας ευχαριστούμε

Σας ευχαριστούμε που αγοράσατε το ακουστικό Bluetooth® Jabra BT130. Ελπίζουμε να το ευχαριστηθείτε!

Αυτό το εγχειρίδιο οδηγιών θα σας βοηθήσει να αρχίσετε να χρησιμοποιείτε και να αξιοποιήσετε απόλυτα το ακουστικό.

! Να θυμάστε, η οδήγηση είναι σημαντικότερη από το τηλέφωνο!

Η χρήση κινητού τηλεφώνου κατά την οδήγηση μπορεί να αποσπάσει την προσοχή σας και να αυξήσει την πιθανότητα ατυχήματος. Εάν το απαιτούν οι συνθήκες οδήγησης (όπως άσχημες καιρικές συνθήκες, μεγάλη κυκλοφορία, παρουσία παιδιών στο αυτοκίνητο, επικίνδυνη κατάσταση οδοστρώματος), σταθμεύστε στην άκρη του δρόμου προτού καλέσετε ή απαντήσετε κάποια κλήση. Επίσης, προσπαθήστε να είστε σύντομοι στις συνομιλίες, μην κρατάτε σημειώσεις και μην διαβάζετε έγγραφα.

Να οδηγείτε πάντα με ασφάλεια και να τηρείτε την τοπική νομοθεσία.

Σχετικά με το Jabra BT130

1 Λυχνία LED

Το μπλε υποδεικνύει τον τρόπο λειτουργίας (ζεύξη, ενεργό ή σε αναμονή)

Το κόκκινο υποδεικνύει τη στάθμη φόρτισης της μπαταρίας

2 Αύξηση έντασης (+), μείωση έντασης (-)

3 Υποδοχή φόρτισης

4 Κουμπί απάντησης/τερματισμού

Πατήστε για να ενεργοποιήσετε το ακουστικό

Πατήστε και κρατήστε πατημένο

Πατήστε ελαφρά για να απαντήσετε ή να τερματίσετε μια κλήση

Πατήστε το ταυτόχρονα με το κουμπί αύξησης έντασης (+), για να θέσετε το ακουστικό σε τρόπο λειτουργίας ζεύξης

5 Earhook – αναστρέψτε το και περιστρέψτε κατά 180° για να το προσαρμόσετε στο αυτί σας. (Δείτε την εικ. 2)

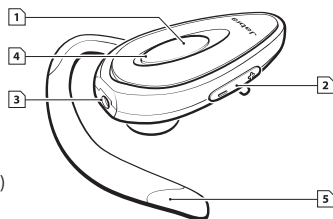

Τι μπορεί να κάνει το ακουστικό

Με το Jabra BT130 μπορείτε να κάνετε τα παρακάτω:

- Να απαντήσετε κλήσεις
- Να εκτελέσετε φωνητική κλήση (ανάλογα με το τηλέφωνο)
- Να τερματίσετε κλήσεις
- Να επανακαλέσετε τον τελευταίο αριθμό
- Να απορρίψετε κλήσεις (ανάλογα με το τηλέφωνο)

Προδιαγραφές:

- Χρόνος ομιλίας/χρόνος αναμονής: 4-6 ώρες συνεχούς ομιλίας (ανάλογα με το τηλέφωνο), 110 ώρες αναμονή
- Επαναφορτιζόμενη μπαταρία με επιλογή φόρτισης από πρίζα εναλλασσόμενου ρεύματος ή από φορτιστή αυτοκινήτου (δεν περιλαμβάνεται)
- Βάρος 18 g
- Εμβέλεια λειτουργίας έως και 10 m
- Προφίλ Bluetooth ακουστικού και εξαρτήματος hands-free
- Προδιαγραφή Bluetooth¹ (βλ. **γλωσσάρι**) έκδοση 1.2

Πως να ξεκινήσετε

Το Jabra BT130 είναι εύχρηστο. Το κουμπί απάντησης/τερματισμού στο ακουστικό εκτελεί διαφορετικές λειτουργίες, ανάλογα με το χρόνο που το κρατάτε πατημένο.

Οδηγία:	Διάρκεια πίεσης:
Ελαφρύ πάτημα	Σύντομο πάτημα
Κανονικό πάτημα	Περ.: 1 δευτερόλεπτο
Παρατεταμένο πάτημα	Περ.: 5 δευτερόλεπτα

1 Φορτίστε το ακουστικό

Βεβαιωθείτε ότι το ακουστικό Jabra BT130 έχει φορτιστεί πλήρως, προτού αρχίσετε να το χρησιμοποιείτε. Χρησιμοποιήστε τον προσαρμογέα εναλλασσόμενου ρεύματος για να φορτίσετε από πρίζα ή φορτίστε το απευθείας από τον υπολογιστή σας με το παρεχόμενο καλώδιο USB. Συνδέστε το ακουστικό όπως φαίνεται στην εικ. 3. Όταν η λυχνία LED ανάβει με μπλε χρώμα, το ακουστικό φορτίζεται. Όταν η μπλε λυχνία σβήσει, τότε έχει φορτιστεί πλήρως.

- **Πατήστε** το κουμπί απάντησης/τερματισμού για να ενεργοποιήσετε το ακουστικό
- **Πατήστε και κρατήστε πατημένο** το κουμπί απάντησης/τερματισμού για να απενεργοποιήσετε το ακουστικό

Προτού χρησιμοποιήσετε το Jabra BT130, θα πρέπει να κάνετε σύζευξη με το κινητό σας τηλέφωνο.

1. Θέστε το ακουστικό σε τρόπο λειτουργίας ζεύξης²

Βεβαιωθείτε ότι το ακουστικό είναι σε λειτουργία.

Πατήστε ταυτόχρονα το κουμπί απάντησης/τερματισμού και το κουμπί αύξησης της έντασης (+), μέχρι να ανάψει ένα μπλε φωτάκι.

2. Ρυθμίστε το τηλέφωνο Bluetooth ώστε να “ανιχνεύσει” το Jabra BT130

Ακολουθήστε τις οδηγίες που περιέχονται στο εγχειρίδιο του τηλεφώνου σας. Συνήθως πρέπει να μεταβείτε στο μενού “ρύθμιση”, “σύνδεση” ή “Bluetooth” του τηλεφώνου σας και να επιλέξετε “εντοπισμό” ή “προσθήκη” συσκευής Bluetooth.* (Δείτε το παράδειγμα ενός τυπικού κινητού τηλεφώνου στην **εικ. 4**)

3. Το τηλέφωνο θα εντοπίσει το Jabra BT130

Στη συνέχεια, το τηλέφωνό σας θα σας ρωτήσει εάν θέλετε να συνδεθεί με αυτό. Αποδεχτείτε πατώντας “Ναι” ή “OK” στο τηλέφωνο και επιβεβαιώστε με τον **κωδικό πρόσβασης ή το PIN³ = 0000 (4 μηδενικά)**.

Το τηλέφωνό σας θα επιβεβαιώσει την ολοκλήρωση της ζεύξης. Σε περίπτωση ανεπιτυχούς ζεύξης, επαναλάβετε τα βήματα 1 έως 3.

Το Jabra BT130 είναι ρυθμισμένο για να φορεθεί στο δεξιό αφτί. Εάν προτιμάτε στο αριστερό, περιστρέψτε προσεκτικά το earhook κατά 180°. (Δείτε την **εικ. 2**)

Για βέλτιστη απόδοση, να φοράτε το Jabra BT130 και το κινητό σας τηλέφωνο από την ίδια πλευρά του σώματος ή έτσι ώστε να υπάρχει απευθείας επαφή μεταξύ τους. Γενικά, η απόδοση θα είναι καλύτερη όταν δεν υπάρχουν εμπόδια μεταξύ του ακουστικού και του κινητού τηλεφώνου.

Διασκέδαση με χρώματα – αλλάξτε το κάλυμμά σας

- Για να αφαιρέσετε το κάλυμμα που έχετε ήδη, τραβήξτε το τοποθετώντας το δάχτυλο σας στην υποδοχή που βρίσκεται στην κορυφή
- Σπρώξτε το νέο κάλυμμα στη θέση του (Δείτε την **εικ. 5**)

Απαντήστε σε κλήση

- **Πατήστε ελαφρά** το κουμπί απάντησης/τερματισμού στο ακουστικό για να απαντήσετε μια κλήση

Τερματισμός κλήσης

- **Πατήστε ελαφρά** το κουμπί απάντησης/τερματισμού για να τερματίσετε μια ενεργή κλήση

Απόρριψη κλήσης (Αν το τηλέφωνο υποστηρίζει αυτό το χαρακτηριστικό)

- **Πατήστε** το κουμπί απάντησης/τερματισμού όταν χτυπά το τηλέφωνο, για να απορρίψετε μια εισερχόμενη κλήση. Ανάλογα με τις ρυθμίσεις του τηλεφώνου, το πρόσωπο που σας καλεί θα προωθηθεί στον τηλεφωνητή ή θα ακούσει σήμα κατειλημμένου

Πραγματοποίηση κλήσης

- Όταν πραγματοποιείτε μια κλήση από το κινητό σας τηλέφωνο, η κλήση (ανάλογα με τις ρυθμίσεις του τηλεφώνου) θα μεταφερθεί αυτόματα στο ακουστικό σας

Ενεργοποίηση φωνητικής κλήσης (Αν το τηλέφωνο υποστηρίζει αυτό το χαρακτηριστικό)

- **Πατήστε ελαφρά** το κουμπί απάντησης/τερματισμού. Για καλύτερα αποτελέσματα, εγγράψτε τη φράση φωνητικής κλήσης μέσω του ακουστικού. Ανατρέξτε στο εγχειρίδιο χρήσης του τηλεφώνου σας για περισσότερες πληροφορίες σχετικά με τη χρήση αυτής της λειτουργίας

Επανάκληση τελευταίου αριθμού (Αν το τηλέφωνο υποστηρίζει αυτό το χαρακτηριστικό)

- **Πατήστε** το κουμπί απάντησης/τερματισμού

Ρύθμιση ήχου και έντασης

- **Πατήστε** το κουμπί αύξησης ή μείωσης της έντασης (+ ή -) για να προσαρμόσετε την ένταση του ήχου (βλ. **εικ. 1**)

6 Ερμηνεία των φωτεινών ενδείξεων

Τι βλέπετε	Τι σημαίνει αυτό στο ακουστικό σας
Αναβοσ	βήνει με μπλε φως
Αναβοσ	βήνει κάθε δευτερόλεπτο: ενεργό κατά τη διάρκεια της κλήσης
Αναβοσ	βήνει κάθε τρία δευτερόλεπτα: σε κατάσταση αναμονής ⁴
Αναβοσ	βήνει με κόκκινο φως Η μπαταρία εξαντλείται
Σταθερό μπλε φως	Φορτίζει Σβηστό μπλε φως Πλήρως φορτισμένο
Σταθερό μπλε φως	Σε τρόπο λειτουργίας ζεύξης – (βλέπε ενότητα 3)

7 Χρήση προσαρμογέα Jabra Bluetooth

Εάν θέλετε να χρησιμοποιήσετε το Jabra BT130 με ένα κινητό τηλέφωνο που δεν διαθέτει Bluetooth, ο προσαρμογέας Jabra A210 δίνει τη λύση.

Παρέχει ασύρματη σύνδεση, με τις ακόλουθες λειτουργίες του ακουστικού: απάντηση/τερματισμό κλήσης και λειτουργία φωνητικής κλήσης (εάν υποστηρίζεται από το τηλέφωνο). Η απόρριψη κλήσης και η επανάκληση του τελευταίου αριθμού πιθανόν να μην υποστηρίζονται από το βύσμα ακουστικού του κινητού σας τηλεφώνου.

Για τη ζεύξη του Jabra BT130 με το Jabra A210

Η διαδικασία ζεύξης διαφέρει ελαφρώς:

- Θέστε το Jabra BT130 σε τρόπο λειτουργίας ζεύξης.
- Θέστε τον προσαρμογέα Jabra A210 σε τρόπο λειτουργίας ζεύξης.
- Τοποθετήστε τα σε μικρή απόσταση. Δεν απαιτείται αποκλειστικός κωδικός pin για τη ζεύξη των δύο προϊόντων Jabra. Για περισσότερες πληροφορίες, ανατρέξτε στο εγχειρίδιο χρήσης του Jabra A210

Πραγματοποίηση/απάντηση κλήσης με τη χρήση του Jabra A210

- Όταν πραγματοποιείτε μια κλήση από το κινητό σας τηλέφωνο, η κλήση μεταφέρεται αυτόματα στο ακουστικό (εάν είναι ενεργοποιημένο).
- Για να απαντήσετε μια κλήση: **πατήστε ελαφρά** το κουμπί απάντησης/τερματισμού στο ακουστικό ή πατήστε το κουμπί απάντησης στο κινητό σας τηλέφωνο

8 Αντιμετώπιση προβλημάτων και Συνήθεις ερωτήσεις

Ακούω τριγμούς

Για καλύτερη ποιότητα ήχου, πάντα να φοράτε το ακουστικό στην ίδια πλευρά του σώματός σας με το κινητό τηλέφωνο.

Δεν ακούγεται τίποτα στο ακουστικό

- Αυξήστε την ένταση του ήχου στο ακουστικό.
- Βεβαιωθείτε ότι το ακουστικό είναι συνδεδεμένο με το τηλέφωνο.
- Βεβαιωθείτε ότι το τηλέφωνο είναι συνδεδεμένο με το ακουστικό. Εάν δεν συνδέεται από το μενού Bluetooth του τηλεφώνου ή με το πάτημα του κουμπιού απάντησης/τερματισμού, εκτελέστε τη διαδικασία ζεύξης (βλ. ενότητα 3)

Έχω προβλήματα ζεύξης, παρόλο που το τηλέφωνό μου υποδεικνύει το αντίθετο

Ενδεχομένως να έχετε διαγράψει τη σύνδεση ζεύξης του ακουστικού στο κινητό σας τηλέφωνο. Εκτελέστε τις οδηγίες ζεύξης στην ενότητα 3.

Δεν μπορώ να χρησιμοποιήσω τις λειτουργίες Απόρριψη κλήσεων, κλήση σε κράτηση, Επανάκληση ή φωνητική κλήση

Οι λειτουργίες αυτές διατίθενται εάν υποστηρίζονται από το κινητό σας. Για περισσότερες πληροφορίες, ανατρέξτε στις οδηγίες χρήσης του κινητού τηλεφώνου σας

Μπορεί το Jabra BT130 να συνεργαστεί με άλλες συσκευές Bluetooth;

Το Jabra BT130 έχει σχεδιαστεί για να συνεργάζεται με κινητά τηλέφωνα Bluetooth. Μπορεί, ακόμη, να συνεργαστεί και με άλλες συσκευές Bluetooth που είναι συμβατές με Bluetooth έκδοση 1.1 ή 1.2 και υποστηρίζουν προφίλ ακουστικού και/ή hands-free.

9 Χρειάζεστε περισσότερη βοήθεια;

- Ιστός: www.jabra.com (για τις πιο πρόσφατες πληροφορίες υποστήριξης και ηλεκτρονικά εγχειρίδια χρήσης)
- Δείτε το εσωτερικό του εξωφύλλου για λεπτομέρειες σχετικά με την υποστήριξη πελατών

10 Φροντίδα του ακουστικού

1. Πριν αποθηκεύσετε το ακουστικό σας, θέστε το εκτός λειτουργίας και φροντίστε ώστε να είναι καλά προστατευμένο.
2. Προστατέψτε το από τις υψηλές θερμοκρασίες (άνω των 60°C)— π.χ. σε κλειστό αυτοκίνητο ή στον ήλιο. (Η αποθήκευση σε υψηλές θερμοκρασίες επιδρά αρνητικά στην απόδοση της συσκευής και ελαττώνει τη διάρκεια ζωής της μπαταρίας)
3. Μην εκθέτετε το ακουστικό ή οποιοδήποτε εξάρτημά του σε βροχή ή άλλα υγρά.

11 Εγγύηση

Η Jabra (GN Netcom) καλύπτει τη συσκευή αυτή με εγγύηση για οποιοδήποτε ελάττωμα στο υλικό και στην εργασία για μια περίοδο δύο ετών από την ημερομηνία πρώτης αγοράς. Οι όροι της εγγύησης και οι ευθύνες της εταιρείας στα πλαίσια της εγγύησης αυτής είναι ως εξής:

- Η εγγύηση περιορίζεται στον αρχικό αγοραστή
- Απαιτείται αντίγραφο της απόδειξης αγοράς. Χωρίς απόδειξη αγοράς, ορίζεται ότι η ισχύς της εγγύησης αρχίζει από την ημερομηνία κατασκευής η οποία αναγράφεται στη συσκευή
- Η εγγύηση καθίσταται άκυρη εάν η ετικέτα με το σειριακό αριθμό, η ετικέτα με τον κωδικό ημερομηνίας ή η ετικέτα προϊόντος αφαιρεθεί ή εάν η συσκευή υποβληθεί σε κακή χρήση, εσφαλμένη εγκατάσταση, τροποποίηση ή επισκευή από μη εξουσιοδοτημένους τρίτους
- Η ευθύνη της Jabra (GN Netcom) για τα προϊόντα της περιορίζεται στην επισκευή ή την αντικατάστασή τους, κατά την απόλυτη κρίση της
- Τυχόν έμμεσες εγγυήσεις για τα προϊόντα της Jabra (GN Netcom) περιορίζονται σε διάρκεια δύο ετών από την ημερομηνία αγοράς για όλα τα παρελκόμενα, συμπεριλαμβανομένων των καλωδίων και των συνδέσμων
- Ειδικότερα, εξαιρούνται όλων των εγγυήσεων τα αναλώσιμα μέρη περιορισμένης διάρκειας ζωής τα οποία υπόκεινται σε φυσιολογική φθορά, όπως π.χ. οι διατάξεις προστασίας μικροφώνων, τα αφρολέξ για το αυτί, τα διακοσμητικά μέρη, οι μπαταρίες και άλλα παρελκόμενα
- Η Jabra (GN Netcom) δε φέρει καμία ευθύνη για τυχόν συμπωματική ή παρεπόμενη ζημία που οφείλεται στην κανονική ή κακή χρήση οποιουδήποτε προϊόντος της
- Η εγγύηση αυτή σας παρέχει συγκεκριμένα δικαιώματα, αλλά ενδέχεται να έχετε και άλλα δικαιώματα τα οποία διαφέρουν από περιοχή σε περιοχή

- Ο χρήστης σε καμία περίπτωση δεν επιτρέπεται να εκτελεί εργασίες συντήρησης, ρύθμισης ή επισκευής στη συσκευή αυτή, είτε στα πλαίσια της εγγύησης είτε εκτός αυτής, παρά μόνον εάν αναφέρεται διαφορετικά στο Εγχειρίδιο χρήσης. Για την εκτέλεση όλων των ανωτέρω εργασιών, η συσκευή πρέπει να παραδίδεται στο κατάστημα αγοράς, στο εργοστάσιο κατασκευής ή σε εξουσιοδοτημένο κέντρο σέρβις
- Η Jabra (GN Netcom) δεν αναλαμβάνει καμία ευθύνη για τυχόν ζημιές που θα λάβουν χώρα κατά την αποστολή. Τυχόν εργασίες επισκευής προϊόντων της Jabra (GN-Netcom) από μη εξουσιοδοτημένους τρίτους θα καταστήσουν κάθε εγγύηση άκυρη

12 Εγκρίσεις πιστοποίησης και ασφάλειας

- EU Η συσκευή αυτή φέρει τη σήμανση CE σύμφωνα με τις διατάξεις της Οδηγίας 99/5/EOK περί θερματικού ραδιοφωνικού και τηλεπικοινωνιακού εξοπλισμού (R-&TTE).

Με το παρόν, η GN Netcom δηλώνει υπεύθυνα ότι αυτή η συσκευή συμμορφούται με τις ουσιαστικές απαιτήσεις και άλλες σχετικές διατάξεις της Οδηγίας 1999/5/EOK.

Για περισσότερες πληροφορίες, επισκεφθείτε τη διεύθυνση <http://www.gnnetcom.com>

- 1 Σημειώνεται ότι η συσκευή αυτή χρησιμοποιεί ζώνες ραδιοσυχνότητας των οποίων η χρήση δεν είναι εναρμονισμένη εντός της Ε.Ε. Στην Ε.Ε., η συσκευή αυτή προορίζεται για χρήση στην Αυστρία, το Βέλγιο, τη Γαλλία, τη Γερμανία, τη Δανία, την Ελλάδα, το Ηνωμένο Βασίλειο, την Ιρλανδία, την Ισπανία, την Ιταλία, το Λουξεμβούργο, την Ολλανδία, την Πορτογαλία, τη Σουηδία και τη Φινλανδία, ενώ στην Ευρωπαϊκή Ζώνη Ελευθέρων Συναλλαγών, η συσκευή αυτή προορίζεται για χρήση στην Ελβετία, την Ισλανδία και τη Νορβηγία.

Οι χρήστες δεν επιτρέπεται να κάνουν αλλαγές ή τροποποιήσεις της συσκευής με οποιοδήποτε τρόπο. Τυχόν αλλαγές ή τροποποιήσεις που δεν έχουν εγκριθεί ρητώς από την Jabra (GN-Netcom) θα καταστήσουν άκυρη την εξουσιοδότηση των χρηστών να χειρίζονται τη συσκευή.

Bluetooth

Το σήμα και τα λογότυπα *Bluetooth*[®] ανήκουν στην Bluetooth SIG, Inc. και κάθε χρήση τους από την Jabra γίνεται κατόπιν ειδικής αδείας. Οι υπόλοιπες εμπορικές ονομασίες ανήκουν στους αντίστοιχους κατόχους τους.

- 1 Bluetooth:** Τεχνολογία ραδιοσυχνοτήτων που συνδέει συσκευές, όπως κινητά τηλέφωνα και ακουστικά σε μικρή απόσταση (περίπου 10 μέτρα), χωρίς τη χρήση καλωδίων. Περισσότερες πληροφορίες υπάρχουν στην διαδικτυακή τοποθεσία www.bluetooth.com.

Προφίλ Bluetooth: Οι διάφοροι τρόποι με τους οποίους μια συσκευή Bluetooth επικοινωνεί με άλλες συσκευές. Τα τηλέφωνα Bluetooth υποστηρίζουν το προφίλ ακουστικού, το προφίλ hands-free ή και τα δύο. Για την υποστήριξη ενός συγκεκριμένου προφίλ, ο κατασκευαστής του τηλεφώνου θα πρέπει υποχρεωτικά να ενσωματώσει ορισμένα στοιχεία στο λογισμικό του τηλεφώνου.

- 2 Ζεύξη:** Δημιουργεί μια μοναδική, κρυπτογραφημένη σύνδεση μεταξύ δύο συσκευών Bluetooth, επιτρέποντας την επικοινωνία μεταξύ τους. Οι συσκευές Bluetooth δεν λειτουργούν εάν δεν έχουν συζευχθεί.
- 3 Κωδικός ή PIN:** Ο κωδικός που πληκτρολογείτε στο κινητό τηλέφωνο, προκειμένου να συζευχθεί με το Jabra BT500. Έτσι το τηλέφωνο και το Jabra BT130 αναγνωρίζονται μεταξύ τους και συνεργάζονται αυτόματα.
- 4 Κατάσταση αναμονής:** Όταν το Jabra BT500 αναμένει κάποια κλήση. Όταν “τερματίζετε” μια κλήση στο κινητό σας τηλέφωνο, το ακουστικό περνά σε κατάσταση αναμονής.